

gorenje

SK

SK

NÁVOD NA OBSLUHU
SUŠIČKA BIELIZNE

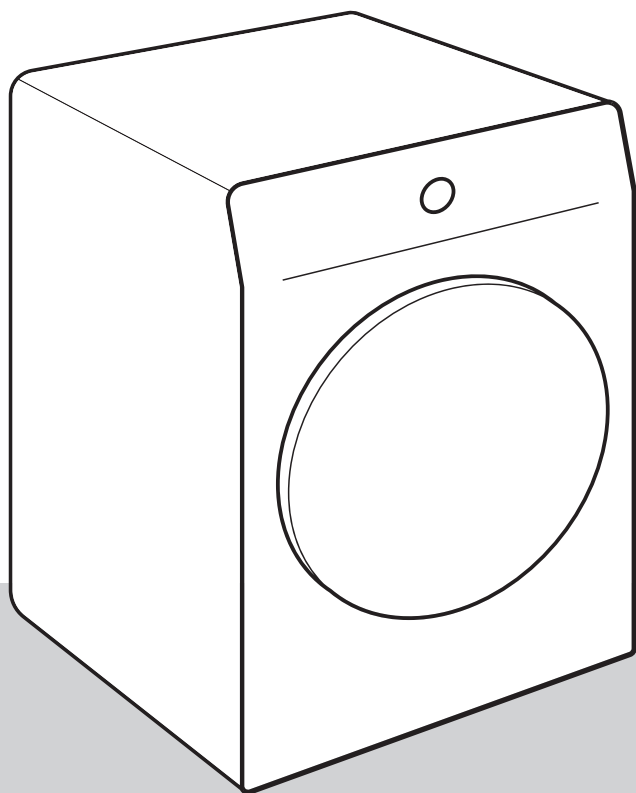

Život je v tejto dobe komplikovaný. Zjednodušte si aspoň starostlivosť o bielizeň! Vaša nová sušička využíva inovatívnu technológiu a najnovšie úspechy v starostlivosti o bielizeň, aby vám pomohla zjednodušiť si každodenné domáce práce. Technológia ponúka najjemnejšiu starostlivosť o akékoľvek oblečenie bez krčenia. Vaša nová sušička je navyše šetrná k životnému prostrediu, pretože využíva energiu čo najekonomickejšim spôsobom.

Sušička je určená len na domáce použitie. Nepoužívajte ju na sušenie bielizne, ktorá sa nesmie sušiť v sušičke.

V manuáli sú použité nasledujúce symboly s príslušným významom:



INFORMÁCIA!

Informácia, rada, tip alebo odporúčanie



VAROVANIE!

Upozornenie – hrozí všeobecné nebezpečenstvo



NEBEZPEČENSTVO ÚRAZU ELEKTRICKÝM PRÚDOM!

Upozornenie – hrozí nebezpečenstvo zasiahnutia prúdom



HORÚCI POVRCH!

Upozornenie – hrozí nebezpečenstvo popálenia



NEBEZPEČENSTVO POŽIARU!

Upozornenie – hrozí nebezpečenstvo požiaru



Je dôležité, aby ste si pozorne prečítali tieto pokyny.

Obsah

BEZPEČNOSTNÉ OPATRENIA	5
Nebezpečenstvo popálenia	11
Bezpečnosť	12
OPIS SUŠIČKY	13
Technické údaje	14
Informácie o súlade so smernicou	15
Ovládacia jednotka	16
INŠTALÁCIA A PRIPOJENIE	18
Výber miestnosti	18
Umiestnenie sušičky	19
Otváranie dvierok sušičky (pohľad zhora)	20
Nastavenie nožičiek sušičky	21
Vypustenie kondenzátu	22
Pripojenie spotrebiča do siete	23
Premiestnenie a preprava po inštalácii	24
PRED PRVÝM POUŽITÍM SPOTREBIČA	25
Pripojenie zariadenia k aplikácii ConnectLife	26
KROKY SUŠENIA (1–6)	28
Krok 1: Pozrite si štítky na bielizni	28
Krok 2: Príprava bielizne na sušenie	29
Krok 3: Výber programu sušenia	32
Tabuľka programov	33
Diaľkové ovládanie sušenia pomocou aplikácie	35
Krok 4: Výber extra funkcií	36
Tabuľka extra funkcií	41
Krok 5: Spustenie programu sušenia	42
Krok 6: Dokončenie programu sušenia	42
PRERUŠENIE A ZMENA PROGRAMU	43
Prerušenie	43
Zmena programu/funkcií	43
Pridanie bielizne po spustení programu	43
Uloženie osobných nastavení	44
Menu osobných nastavení	44
Prehľad počtu vykonaných cyklov sušenia	44
ČISTENIE A ÚDRŽBA	45
Čistenie sieťového filtra na dvierkach	46
Čistenie filtra tepelného čerpadla	47
Čistenie výmenníka tepla	48
Vyprázdnenie zásobníka kondenzátu	49
Čistenie sušičky	50
RIEŠENIE PROBLÉMOV	51
Čo treba urobiť ...?	51
Tabuľka problémov a ich riešení	51
Zvuky	54
Servis	55

TIPY PRE SUŠENIE A EKONOMICKÉ POUŽITIE SUŠIČKY	57
Pohotovostný režim	57
TABUĽKA TYPICKEJ SPOTREBY	58
ŠTÍTOK	60
INFORMAČNÝ LIST VÝROBKU	61
LIKVIDÁCIA	63

BEZPEČNOSTNÉ OPATRENIA



Pred použitím sušičky si pozorne prečítajte návod na použitie.

Nepoužívajte sušičku bez toho, aby ste si prečítali a pochopili tento návod na použitie.

Toto zariadenie nemôžu používať osoby (vrátane detí) so zníženými fyzickými, zmyslovými alebo duševnými schopnosťami alebo s nedostatočnými skúsenosťami a znalosťami, okrem prípadov, keď sú pod dohľadom odborne spôsobilej osoby zodpovednej za ich bezpečnosť.

Tento návod na použitie sa dodáva s rôznymi modelmi sušičiek. Preto môže obsahovať opisy nastavení alebo príslušenstva, ktoré nie je súčasťou vašej sušičky.

Maximálne množstvo bielizne v kg (suchej bielizne) je označené na typovom štítku.

Nedodržiavanie návodu na použitie alebo nevhodné použitie sušičky môžu spôsobiť poškodenie bielizne alebo spotrebiča, či zranenie používateľa. Návod majte vždy po ruke blízko sušičky.

Návody na použitie sú dostupné aj na našej webovej stránke www.gorenje.com.

Sušička je určená len na domáce použitie. Ak sa sušička používa na profesionálne účely, na účely zisku alebo na účely, ktoré prevyšujú bežné použitie v domácnosti, alebo ak sušičku používa osoba, ktorá nie je spotrebiteľom, záručná doba by sa mala rovnať najkratšej záručnej dobe, ktorú si vyžaduje príslušný zákon.

Postupujte podľa pokynov pre správnu inštaláciu sušičky Gorenje a pripojenie k prívodu vody a napájaniu (pozri kapitolu »INŠTALÁCIA A PRIPOJENIE«).

Všetky opravy a údržbu sušičky by mali vykonávať len vyškolení odborníci. Neprofesionálna oprava môže spôsobiť zranenie alebo vážnu poruchu.

⚠ NEBEZPEČENSTVO ÚRAZU ELEKTRICKÝM PRÚDOM!
Aby ste predišli nebezpečenstvu, **poškodený napájací kábel** môže vymeniť len výrobca, servisný technik alebo oprávnená osoba.

Po inštalácii by ste mali sušičku nechať v pokoji stáť najmenej dve hodiny predtým, ako ju zapojíte do siete.

⚠ VAROVANIE!
Sušička sa nesmie pripojiť k sieti pomocou externého spínacieho zariadenia, ako napríklad časovača programov, alebo pripojiť k sieti, ktorú dodávateľ elektrickej energie pravidelne zapína a vypína.

Sušička sa nesmie pripojiť k sieti pomocou predlžovacej šnúry.

Bubnovú sušičku nezapájajte do elektrickej zásuvky určenej pre holiaci strojček alebo fén.

V prípade poruchy použite len náhradné diely schválené oprávnenými výrobcami.

V prípade nesprávneho pripojenia sušičky, jej nesprávneho použitia alebo vykonávania servisu neoprávnenými osobami bude náklady za akékoľvek poškodenie niest' používateľ, keďže škody takéhoto typu záruka nepokrýva.

Vždy používajte rúrky alebo hadice dodávané spolu so sušičkou.

Sušičku nainštalujte v miestnosti s dostatočným vetraním a teplotou od 15°C do 25°C.

Na inštaláciu bubnovej sušičky navrch práčky sú potrebné minimálne dve osoby.

Sušičku umiestnite na rovný a pevný (betónový) podklad.

Neumiestňujte sušičku za uzamykatelné alebo posuvné dvere alebo dvere s pántom na opačnej strane, ako je pánt dvierok sušičky. Sušičku inštalujte tak, aby sa dvierka mohli vždy voľne otvárať.

Vývod vzduchu (ventilačný otvor) nikdy nezablokujte.

Sušičku neumiestňujte na koberec s dlhými vláknami, pretože to môže brániť cirkulácii vzduchu.

Vzduch v prostredí sušičky by nemal obsahovať čiastočky prachu.

Miesto umiestnenia sušičky by malo byť dobre vetrané, aby sa predišlo spätnému toku plynov vypúšťaných z plynových spotrebičov s otvoreným ohňom (napr. kozubu).

Uistite sa, že sa okolo sušičky nenahromadia vlákna.

Nezakrývajte vetracie otvory na kryte spotrebiča alebo v zabudovanej konštrukcii.

Spotrebič sa nesmie dotýkať steny alebo príslušného nábytku.

Po inštalácii nechajte sušičku pred prvým použitím v pokoji stáť 24 hodín. Ak musíte sušičku počas prepravy alebo servisu položiť na jednu stranu, umiestnite ju na ľavú stranu, pričom vidíte prednú časť spotrebiča.

Nesušte v sušičke žiadnu bielizeň, ktorá nebola predtým opraná.

Bielizeň znečistená olejom, acetónom, alkoholom, derivátmi oleja, odstraňovačmi škvrn, terpentínom, voskom a odstraňovačmi vosku by ste mali prať v práčke s horúcou vodou a pracím prostriedkom skôr, než ju budete sušiť v sušičke.

V sušičke sa nesmie sušiť oblečenie, ktoré obsahuje latex, gumené časti, sprchové a kúpacie čiapky a bielizeň alebo kryty s gumovou penou.

Aviváže alebo podobné výrobky používajte podľa pokynov ich výrobcu.

NEBEZPEČENSTVO POŽIARU!

Z vreciek vyberte všetky predmety, ako napríklad zapalovače alebo zápalky.

Ak príde k upchatiu alebo zablokovaniu vypúšťacej hadice pre kondenzát, tak sa prevádzka sušičky preruší (pozri kapitolu »PRERUŠENIE A ZMENA PROGRAMU/Plný zásobník kondenzátu«).

Pred presunutím sušičky alebo pred jej uložením do nevykurovanej miestnosti počas zimy sa musí zásobník kondenzátu vyprázdniť.

Filtre vyčistite po každom cykle sušenia. Ak ste filtre vybrali, pred ďalším cyklom sušenia ich vložte naspäť.

Nepoužívajte rozpúšťadlá alebo čistiace prostriedky, ktoré by mohli poškodiť sušičku (dodržiujte odporúčania a upozornenia výrobcov čistiacich prostriedkov).

Do zásobníka kondenzátu nikdy nepridávajte chemikálie alebo parfumy (pozri kapitolu »OPIS SUČIŠKY a VYPUSTENIE KONDENZÁTU«).

Po skončení sušenia odpojte napájací kábel zo siete.

Sušička na ohrev vzduchu využíva systém tepelného čerpadla.

System pozostáva z kompresora a výmenníka tepla. Pri spustení sušičky môžu byť prevádzka kompresora (zvuk tečúcej kvapaliny) alebo tok chladiva hlučnejšie, kým kompresor pracuje. To nie je znak poruchy a neovplyvní to životnosť sušičky. V priebehu času a používaním sušičky bude tento zvuk tichší.

Záruka sa nevzťahuje na spotrebný materiál, menšie odchýlky farieb, zvýšený hluk, ktorý je spôsobený vekom spotrebiča a ktorý neovplyvňuje jeho funkčnosť, a estetické chyby komponentov, ktoré neovplyvňujú funkčnosť a bezpečnosť sušičky.

⚠ VAROVANIE!
Bezpečnosť detí

Nenechávajte deti hrať sa so spotrebičom.

Deťom mladším ako tri roky nedovoľte byť v blízkosti sušičky, pokiaľ nie sú pod stálym dozorom.

Nedovoľte, aby sa do vnútra sušičky dostali deti alebo domáce zvieratá.

Pred zatvorením dvierok sušičky a spustením programu sa uistite, že sa v bubne nenachádza nič iné okrem bielizne (napr. že do bubna sušičky nevliezlo dieťa a nezatvorilo dvierka zvnútra).

Aktivujte detskú zámku. Pozri kapitolu »KROK 4. VÝBER EXTRA FUNKCIÍ/Detská zámka«.

Sušička je vyrobená v súlade s príslušnými bezpečnostnými normami.

Túto sušičku môžu používať deti od 8 rokov a osoby so zníženými fyzickými, vnemovými alebo mentálnymi schopnosťami alebo s nedostatkom skúseností a znalostí, ak majú počas používania pri sebe dozor, alebo ak im boli poskytnuté príslušné pokyny ohľadom bezpečného používania spotrebiča a ak si uvedomujú možné riziká nesprávneho používania.

So sušičkou sa deti nesmú hrať.

Deti nesmú sušičku čistiť ani vykonávať jej údržbu bez dozoru.

Nebezpečenstvo popálenia

HORÚCI POVRCH!

Pri vyšších teplotách sušenia sa sklo dvierok zahreje. Dávajte pozor, aby ste sa nepopáliili. Deti sa nesmú v blízkosti skla dvierok hrať.

Zadná stena sušičky môže byť počas používania horúca. Predtým, ako sa dotknete zadnej steny, počkajte, kým sušička úplne vychladne.

Ak dvierka sušičky otvoríte počas sušenia, bielizeň môže byť veľmi horúca a hrozí riziko popálenia.

Nikdy nezastavujte proces sušenia pred jeho dokončením; ak z akéhokoľvek dôvodu proces prerušíte, buďte pri vyberaní bielizne z bubna opatrní, pretože je veľmi horúca. Rýchlo vyberte bielizeň z bubna a rozložte ju, aby sa čo najrýchlejšie vysušila.

Bezpečnosť

NEBEZPEČENSTVO POŽIARU!

Sušičku používajte len na sušenie bielizne, ktorá bola opraná vo vode. Nesušte v nej žiadnu bielizeň, ktorá bola praná a čistená horľavými čistiacimi prostriedkami (ako benzín, trichlóretylén atď.), pretože to môže spôsobiť výbuch.

Ak ste bielizeň prali priemyselnými pracími prostriedkami alebo chemickými látkami, **nesušte** ju v sušičke.

Sušičku v prípade prehriatia chráni systém automatického vypnutia. Keď je teplota príliš vysoká, tento systém sušičku vypne.

Ak je sieťový filter upchatý, môže sa aktivovať systém automatického vypnutia pri prehriatí. Filter vyčistite, počkajte, kým sušička vychladne, a skúste ju znova spustiť. Ak sa sušička stále nespúšťa, zavolajte servisného technika.

Nepoškodte okruh pre pohyb chladiacej kvapaliny.

Chladivo R290 v tomto spotrebiči je šetrné k životnému prostrediu, ale je horľavé a môže sa vznietiť, ak príde do styku s otvoreným ohňom alebo zápalnými zdrojmi. Udržujte otvorený oheň a zápalné zdroje mimo dosahu spotrebiča.

OPIS SUŠIČKY

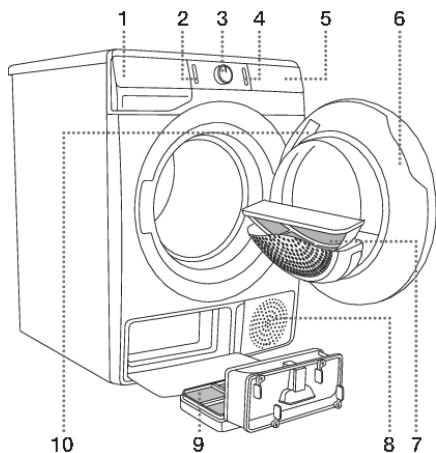

PREDNÁ STRANA

1. Zásobník kondenzátu
2. Tlačidlo on/off
3. Ovládač programov
4. Tlačidlo štart/pauza
5. Ovládacia jednotka
6. Dvierka
7. Sieťový filter
8. Vetrací otvor
9. Filter tepelného čerpadla
10. Typový štítok

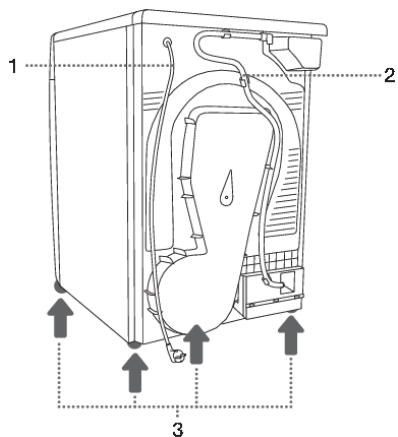

ZADNÁ STRANA

1. Napájací kábel
2. Odtoková hadica pre kondenzát
3. Nastaviteľné nožičky

Technické údaje

(v závislosti od modelu)

Typový štítok so základnými informáciami o sušičke je umiestnený na vnútornej strane dvierok sušičky (pozri kapitolu »OPIS SUŠIČKY«).

Šírka	600 mm
Výška	850 mm
Hĺbka sušičky (a)	625 mm
Hĺbka pri zatvorených dvierkach	653 mm
Hĺbka pri otvorených dvierkach (b)	1134 mm
Hmotnosť	XX/YY kg (v závislosti od modelu)
Menovité napätie	Pozri typový štítok.
Poistka	Pozri typový štítok.
Menovitý výkon	Pozri typový štítok.
Množstvo chladiva	Pozri typový štítok.
Typ chladiva	R290
Maximálna náplň	Pozri typový štítok.

Typový štítok

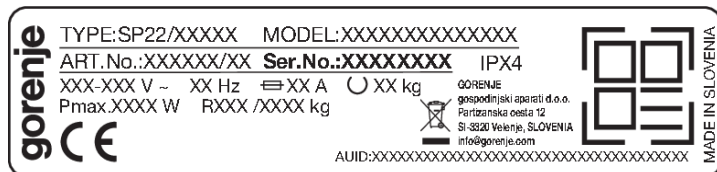

Odkaz na databázu EU EPREL

Informácie o energetickom označovaní a požiadavkách na ekodizajn sú k dispozícii od 1.marca 2021 v databáze výrobkov EÚ EPREL.

QR kód na energetickom štítku dodávanom spolu so spotrebičom poskytuje webový odkaz na registráciu tohto spotrebiča v databáze EU EPREL.

Informácie týkajúce sa výkonu produktu je možné nájsť v databáze EU EPREL pomocou odkazu <https://eprel.ec.europa.eu> a názvu modelu a čísla produktu, ktoré nájdete na typovom štítku spotrebiča. Podrobnejšie informácie o energetickom štítku nájdete na webovej stránke www.theenergylabel.eu.

Energetický štítok si pre referenciu uschovajte spolu s návodom na použitie a všetkými ostatnými dokumentmi dodanými s týmto spotrebičom.

Informácie o súlade so smernicou

Typ rádiového zariadenia (v závislosti od modelu)	HL3215STG HLW3215-TG HLW3215-TG01
Wi-Fi	
Rozsah prevádzkovej frekvencie	2.4000 GHz – 2.4835 GHz
Maximálny výstupný výkon	≤10 dBm/MHz (EIRP) (Antenna gain <10 dBi)
Maximálny zisk antény	Zisk: 0 dBi
Bluetooth	
Rozsah prevádzkovej frekvencie	2.400 GHz – 2.4835 GHz
Vysielací výkon	6 dBm (≤ 10 dBm)
Typ emisie	F1D



Vyhlásenie o zhode

Spoločnosť vyhlasuje, že zariadenie s funkciou **ConnectLife** je v súlade so základnými požiadavkami a ďalšími príslušnými ustanoveniami Smernice 2014/53/EÚ. Podrobné vyhlásenie o zhode nájdete na webovej adrese <https://auid.connectlife.io> na stránke vášho zariadenia medzi dodatočnými dokumentmi.

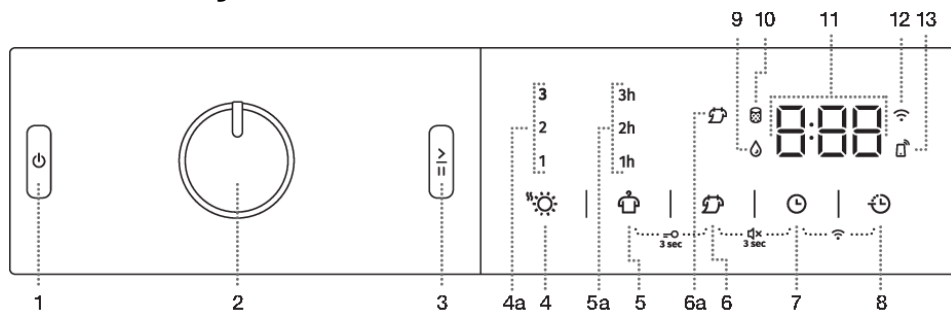
Ovládací jednotka



1	TLAČIDLO ON/OFF Vypnutie a zapnutie sušičky.
2	OVLÁDAČ PROGRAMOV
3	TLAČIDLO ŠTART/PAUZA Týmto tlačidlom spustíte alebo zastavíte daný program. Pri spúšťaní alebo počas pauzy bude svetielko blikať; keď sa program spustí alebo počas programu bude svietiť neprerušovane.
4	EXTRA DRY ☀️ (ÚROVEŇ SUŠENIA) Keď je zvolená táto funkcia, rozsvieti sa symbol. 4a Doplnkové funkcie (1,2,3) umožňujú zvoliť vyššiu úroveň sušenia a predĺžiť čas sušenia.
5	ANTI CREASE 🛑 (PROTI POKRČENIU) 5a Zvolený prevádzkový čas funkcie sa rozsvieti.
5+6	ZAPNUTIE/VYPNUTIE (ON/OFF) detskej zámky Stlačte polohy 5+6 a podržte ich 3 sekundy.
6	NATURE DRY 🌿 (NIŽŠIA TEPLOTA) Možnosť sušenia pri nižšej teplote. 6a Keď je zvolená táto funkcia, rozsvieti sa symbol NATURE DRY.
6+7	ZAPNUTIE/VYPNUTIE (ON/OFF) zvuku Stlačte polohy 6+7 a podržte ich 3 sekundy.
7	TIME DRY 🕒 (ČASOVANÝ SUŠENIA) Možnosť nastavenia času sušenia.
8	DELAY END 🕒 (ODLOŽENÝ KONIEC SUŠENIA) Možnosť nastavenia času konca sušenia.
7+8	ZAPNUTIE/VYPNUTIE Wi-Fi pripojenia 📶 Stlačte polohy 7+8.
9	Osvetlenie symbolu 💧 VYPRÁZDNIENIE ZÁSOBNÍKA KONDENZÁTU
10	Osvetlenie symbolu 🧼 VYČISTIŤ FILTER

11	DISPLEJ zobrazuje: <ul style="list-style-type: none"> • Nastaviteľné funkcie; • Čas do konca programu; • Informácie pre používateľa.
12	Osvetlenie symbolu CONNECT  (PRIPOJENIE)
13	Osvetlenie symbolu REMOTE START  (DIALKOVÝ ŠTART) Symbol svieti po celý čas, keď je aktivovaný REMOTE START (DIALKOVÝ ŠTART), aj keď zariadenie nie je v prevádzke alebo keď je v pohotovostnom režime.

INŠTALÁCIA A PRIPOJENIE



INFORMÁCIA!

Odstráňte všetky obaly. Pri odstraňovaní obalu dávajte pozor, aby ste sušičku nepoškodili ostrým predmetom.

Výber miestnosti

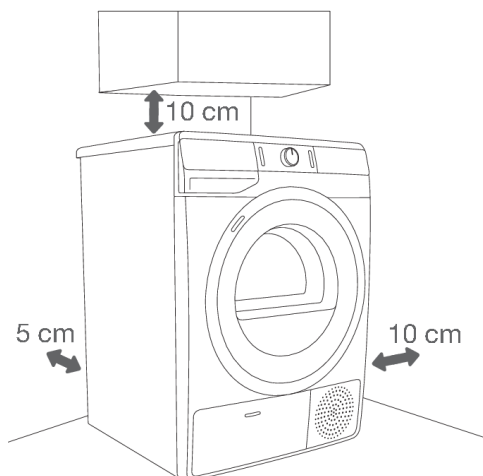

INFORMÁCIA!

Sušička sa nesmie dotýkať steny alebo príľahlého nábytku. Pre optimálne fungovanie sušičky odporúčame dodržiavať odstup od steny, ktorý je zobrazený na obrázku. Ak nie je možné dodržať minimálny odstup, sušička sa môže prehrievať.



INFORMÁCIA!

Vetracie otvory na zadnej stene a otvor pre vývod vzduchu na bočnej stene sušičky by mali byť vždy voľné.

Miestnosť, v ktorej budete sušičku inštalovať, by mala byť dostatočne vetraná s teplotou od 15°C do 25°C. Používanie sušičky pri nižšej teplote okolia môže mať za následok nahromadenie kondenzátu vo vnútri sušičky. Sušičku neumiestňujte na miesto, kde hrozí nebezpečenstvo zamrznutia. Zmrazená voda v zásobníku kondenzátu a čerpadle môže sušičku poškodiť.

Sušička uvoľňuje teplo. Preto ju nedávajte do veľmi malej miestnosti, keďže to môže predĺžiť proces sušenia v dôsledku obmedzeného množstva vzduchu.

Osvetlenie v miestnosti by malo byť dostatočné na to, aby ste boli schopní prečítať informácie na displeji ovládacieho panela.

Umiestnenie sušičky

Ak máte sušičku Gorenje so zodpovedajúcimi (rovnakými) rozmermi, môžete ju umiestniť na vrch práčky Gorenje. V tomto prípade by sa mali použiť vákuové nožičky a nástenná (upevňovacia) konzola na upevnenie k stene. Prípadne umiestnite sušičku vedľa práčky (obrázky 1 a 3).

Ak je vaša práčka Gorenje menšia (minimálna hĺbka 545 mm) ako sušička Gorenje, musíte si zakúpiť podporu na sušičku (obrázok 2). Je potrebné použiť dodávané vákuové nožičky, ktoré sú určené na to, aby zabránili zošmyknutiu sušičky.

Príslušenstvo (držiak sušičky (a), vákuové nožičky (b) (ak nie sú súčasťou balenia) a nástenná (upevňovacia) konzola (c) na upevnenie k stene) si môžete dokúpiť v servise.

Povrch, na ktorom je spotrebič umiestnený, by mal byť čistý a rovný.

Práčka Gorenje, na ktorú chcete položiť sušičku Gorenje, by mala udržať hmotnosť sušičky (pozri kapitolu »OPIS SUŠIČKY/Technické údaje«).

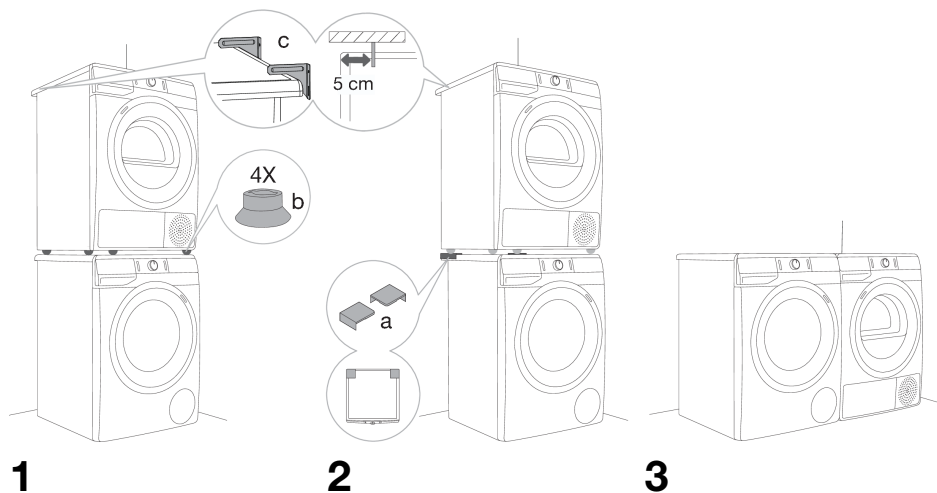

INFORMÁCIA!

Na inštaláciu bubnovej sušičky navrch práčky sú potrebné minimálne dve osoby.

Otváranie dvierok sušičky (pohľad zhora)

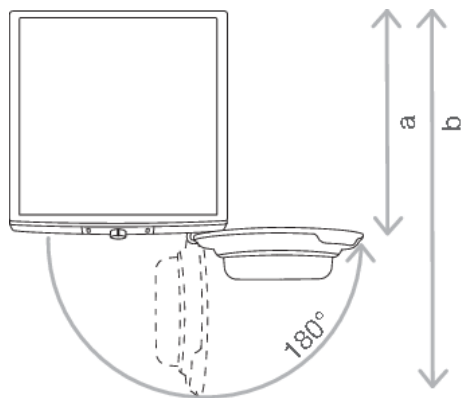

Pozri kapitolu »OPIS SUŠIČKY/Technické údaje«.
a = 625 mm
b = 1134 mm

! VAROVANIE!

Neumiestňujte sušičku za uzamykateľné alebo posuvné dvere alebo dvere s pántom na opačnej strane, ako je pánt dvierok sušičky. Sušičku inštalujte tak, aby sa dvierka mohli vždy voľne otvárať.

! VAROVANIE!

Sušičku neumiestňujte na koberec s dlhými vláknami, pretože to môže brániť cirkulácii vzduchu.

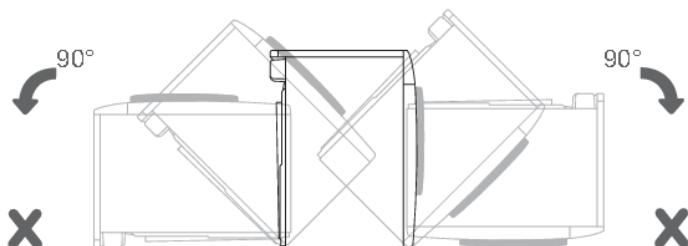
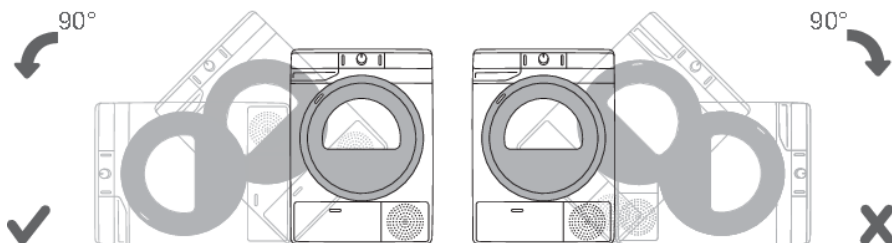

INFORMÁCIA!

Po inštalácii pred prvým použitím spotrebiča počkajte 24 hodín, počas ktorých s ním nehýbte. Ak musíte sušičku počas prepravy alebo servisu položiť na jednu stranu, umiestnite ju na ľavú stranu, pričom vidíte prednú časť spotrebiča.

Nastavenie nožičiek sušičky

Sušičku v pozdĺžnom a priečnom smere narovnajete otáčaním nastaviteľných nožičiek, ktoré ju umožňujú vyrovnáť o +/- 1 cm. Použite vodováhu a skrutkovač č. 22.

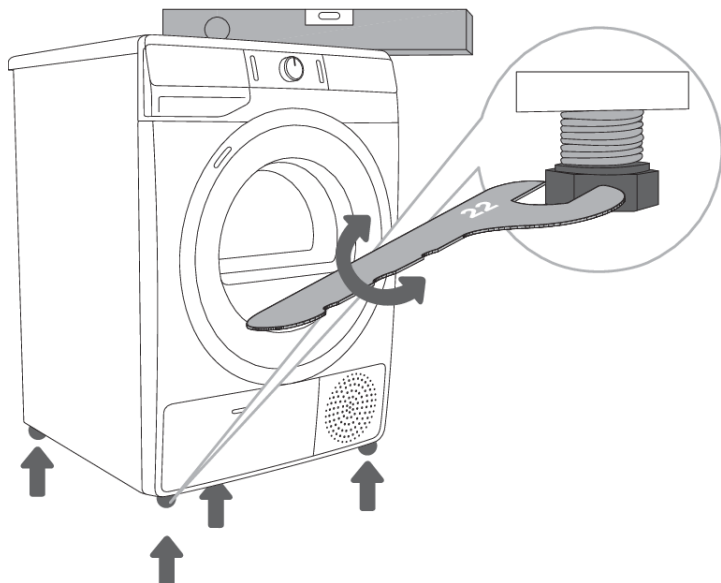

INFORMÁCIA!

Podlaha, na ktorej je umiestnená práčka, musí mať betónový podklad. Mala by byť čistá a suchá, v opačnom prípade sa môže sušička šmykať. Vyčistite tiež nastaviteľné nožičky.

INFORMÁCIA!

Sušička musí byť vyvážená a stáť na stabilnom a pevnom podklade.

INFORMÁCIA!

Nesprávne vyrovnanie sušičky s nastaviteľnými nožičkami môže spôsobiť vibrácie, pohyb spotrebiča v priestore a hlučnú prevádzku. Nesprávne vyrovnanie sušičky nepodlieha záruke.

INFORMÁCIA!

Niekedy sa môže počas prevádzky objaviť nezvyčajný alebo silnejší hluk, väčšinou ide o dôsledok nesprávnej inštalácie.

Vypustenie kondenzátu

Vlhkosť z bielizne sa odvádza prechodom vlhkého vzduchu cez výmenník tepla a zhromažďuje sa v nádobe na kondenzát.

Počas procesu sušenia vás kontrolné svetlo (na displeji sa rozsvieti symbol ) upozorňuje na to, že zásobník kondenzátu je plný a musí sa vyprázdniť.

Aby ste sa vyhli tomu vyprázdňovaniu zásobníka kondenzátu, spustíte hadicu na vypúšťanie kondenzátu umiestnenú na zadnej strane spotrebiča priamo do odtoku.

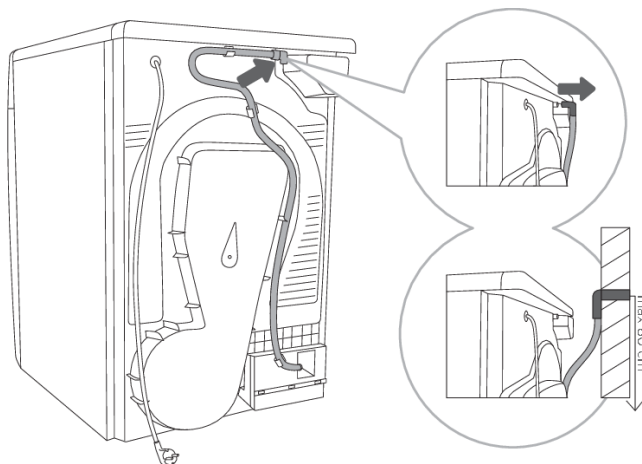

1 Uvoľnite hadicu z držiaka na zadnej stene sušičky (naľavo pod horným krytom).

2 Hadicu spustite do odtoku vo výške maximálne 80 cm nad podlahou.

INFORMÁCIA!

Ak hadicu na vypúšťanie kondenzátu zavediete do odtoku postarajte sa o to, aby bola dobre upevnená. Predídete tak neočakávanému úniku vody, ktorý môže spôsobiť škodu.

VAROVANIE!

Vždy používajte rúrky alebo hadice dodávané spolu so sušičkou.

Pripojenie spotrebiča do siete

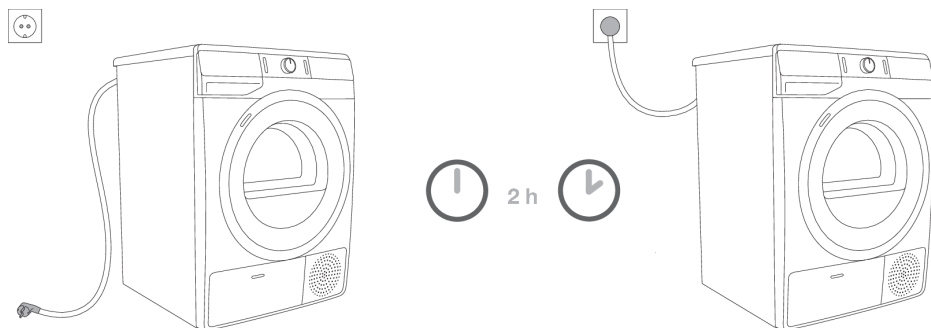

NEBEZPEČENSTVO ÚRAZU ELEKTRICKÝM PRÚDOM!
Po inštalácii by ste mali sušičku nechať v pokoji stáť najmenej dve hodiny predtým, ako ju zapojíte do siete; takto sa sušička zastabilizuje.

Zapojte sušičku do uzemnenej zásuvky. Po inštalácii by mala byť zásuvka ľahko dostupná. Zásuvka by mala byť uzemnená (v súlade s príslušnými predpismi).

Informácie o sušičke sa nachádzajú na typovom štítku (pozri kapitolu »OPIS SUŠIČKY/Technické údaje«).

NEBEZPEČENSTVO ÚRAZU ELEKTRICKÝM PRÚDOM!
Odporúčame používať ochranu proti prepätiu na ochranu spotrebiča v prípade zásahu bleskom.

VAROVANIE!
Sušička sa nesmie pripojiť k sieti pomocou predĺžovacej šnúry.

INFORMÁCIA!
Bubnovú sušičku nezapájajte do elektrickej zásuvky určenej pre holiaci strojček alebo fén.

INFORMÁCIA!
Každú opravu a údržbu týkajúcu sa bezpečnosti alebo výkonnosti by mali vykonávať vyškolení odborníci.

INFORMÁCIA!
Poškodený napájací kábel môže vymeniť iba osoba oprávnená výrobcom.

Premiestnenie a preprava po inštalácii

Po každom cykle sušenia môže v sušičke ostať malé množstvo kondenzovanej vody. Sušičku zapnite a zvolte jeden z programov, potom nechajte spotrebič pracovať približne pol minúty. Takto sa zo sušičky odčerpá zvyšková voda a zabráni sa tak jej poškodeniu počas prepravy.

Ak sušičku nie je možné prepraviť vo zvislej polohe, otočte ju na ľavú stranu.



NEBEZPEČENSTVO ÚRAZU ELEKTRICKÝM PRÚDOM!

Po preprave by ste mali sušičku nechať v pokoji stáť najmenej dve hodiny predtým, ako ju zapojíte do siete. Inštaláciu a pripojenie musí vykonať vyškolený technik.



INFORMÁCIA!

Ak sa sušička neprepravovala v súlade s pokynmi, mali by ste ju nechať v pokoji stáť najmenej 24 hodín predtým, ak ju znova zapojíte do siete.

Ak tak neurobíte, môže to spôsobiť poruchu čerpadla, ktorú nebude pokrývať záruka.

Dávajte pozor, aby ste nepoškodili chladiaci systém (pozri kapitolu »INŠTALÁCIA A PRIPOJENIE/Umiestnenie sušičky«).



NEBEZPEČENSTVO ÚRAZU ELEKTRICKÝM PRÚDOM!

Pred zapojením sušičky si pozorne prečítajte návod na použitie. Záruka sa nevzťahuje na opravy alebo reklamácie spôsobené nesprávnym pripojením alebo použitím sušičky.



INFORMÁCIA!

Remeň môže vymeniť iba servisný technik oprávnený výrobcom, ktorý je schopný dodať originálny náhradný diel s kódom 907722 BELT POLY-V 7PH 1971 HUTCHINSON; 883647 BELT POLY-V 7PHE 1942 HUTCHINSON (v závislosti od modelu).

PRED PRVÝM POUŽITÍM SPOTREBIČA

Uistite sa, že je sušička odpojená zo siete, potom otvorte dvierka potiahnutím ľavej strany smerom k sebe (obrázky 1 a 2).

Pred prvým použitím sušičky vyčistite jej bubon pomocou mäkkej vlhkej bavlnenej utierky a vody (Obrázok 3).

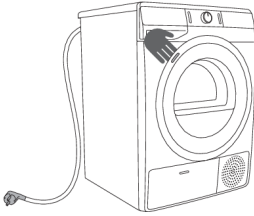

1

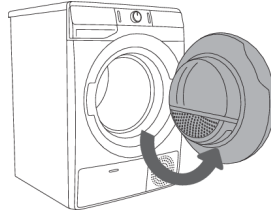

2

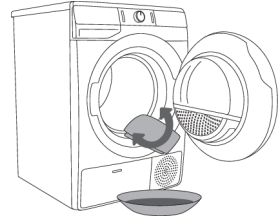

3



VAROVANIE!

Nepoužívajte rozpúšťadlá alebo čistiace prostriedky, ktoré by mohli sušičku poškodiť (dodržujte odporúčania a upozornenia výrobcov čistiacich prostriedkov).

Pripojenie zariadenia k aplikácii ConnectLife

ConnectLife je platforma pre inteligentnú domácnosť, ktorá spája ľudí, zariadenia a služby. Aplikácia **ConnectLife** obsahuje pokročilé digitálne služby a bezproblémové riešenia, ktoré umožňujú používateľom monitorovať a ovládať svoje spotrebiče ako aj prijímať oznámenia zo smartfónov a aktualizovať softvér (podporované funkcie sa líšia v závislosti od zariadenia a vašej oblasti/krajiny).

Na pripojenie smartfónu potrebujete domácu Wi-Fi sieť (podporovaná je iba sieť 2,4 GHz) a smartfón s aplikáciou **ConnectLife**.



Ak si chcete stiahnuť aplikáciu **ConnectLife**, naskenujte kód QR alebo vyhľadajte **ConnectLife**vo svojom obľúbenom obchode s aplikáciami.

1. Nainštalujte si aplikáciu **ConnectLife** a vytvorte si účet.
2. V aplikácii **ConnectLife** prejdite do ponuky na pridanie zariadenia a vyberte príslušný typ zariadenia. Potom si naskenujte si kód QR (nachádza sa na výrobnom štítku spotrebiča; môžete zadať aj ručne číslo AUID/SN).
3. Aplikácia vás potom prevedie celým procesom pripojenia zariadenia k vášmu smartfónu.
4. Po úspešnom pripojení môžete zariadenie ovládať na diaľku cez mobilnú aplikáciu.

Užitočné tipy pre vaše inteligentné zariadenie

Kde nájdete QR kód zariadenia, ktorý aplikácia vyžaduje počas nastavovania?

QR kód nájdete na záručnom liste a na výrobnom štítku spotrebiča.

Ako povoliť Wi-Fi na vašom zariadení?



Zariadenie musí byť zapnuté; tlačidlo na výber programu môže byť v ľubovoľnej pozícii; vykonajte nasledujúce:

- V aplikácii **ConnectLife** prejdite do ponuky Pridať zariadenie.
- Podľa pokynov v aplikácii **ConnectLife** spárujte telefón a spotrebič a pridajte spotrebič do domácej siete Wi-Fi.
 - Vyberte typ spotrebiča.
 - Naskenujte si kód QR (nachádza sa na záručnom liste alebo na výrobnom štítku spotrebiča).
- Súčasne stlačte a podržte pozície (7+8) na zariadení, kým sa na displeji nezobrazí . Začne sa odpočítavať 5 minút.
- V aplikácii **ConnectLife** sú pokyny, ktoré vás prevedú cez proces, v ktorom budete zadávať príslušné údaje do vášho spotrebiča, aby sa mohol pripojiť k vašej domácej sieti.

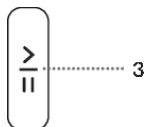

Ako povoliť spustenie zariadenia na diaľku?

Ovládač programov prepnite na **ConnectLife/REMOTE CONTROL** (diaľkové ovládanie). Stlačte tlačidlo (3) ŠTART/PAUZA (dvierka musia byť zatvorené).

Ako pridať používateľa?

Zariadenie musí byť zapnuté; tlačidlo na výber programu môže byť v ľubovoľnej pozícii; vykonajte nasledujúce:

- V aplikácii **ConnectLife** prejdite do ponuky Pridať zariadenie.
- Postupujte podľa pokynov aplikácie **ConnectLife**, kde spárujete telefón so spotrebičom.
 - Vyberte typ spotrebiča.
 - Naskenujte si kód QR (nachádza sa na záručnom liste alebo na výrobnom štítku spotrebiča).
- Súčasne stlačte a podržte pozície (7+8) na zariadení, kým sa na displeji nezobrazí . Začne sa odpočítavať 3 minúty.
- Dokončíte a potvrdíte nastavenie v aplikácii.

Ako odstránite používateľov (UnPair)?

Ak chcete odstrániť všetkých používateľov, urobte to tak, že podržte tlačidlá (7+8), kým sa na displeji nezobrazí ; výber potvrdíte tlačidlom (3) ŠTART/PAUZA.

INFORMÁCIA!

Týmto krokom odstránite všetkých aktívnych používateľov spotrebiča. Ak chcete spotrebič ovládať na diaľku, musíte proces pridania používateľa  zopakovať.

Aký wifi smerovač je možné použiť?

Podporované sú iba siete s 2,4 GHz. Ak aplikácia **ConnectLife** nemôže nájsť vašu domácu sieť počas nastavovania pripojenia, skontrolujte:

- či má váš smerovač zodpovedajúcu frekvenciu 2,4 GHz,
- či je vaša sieť skrytá a
- či je signál dostatočne silný.

Máte nejaké otázky?







Navštívte nás na www.connectlife.io alebo nás kontaktujte na hello@connectlife.io.

Aktualizácia softvéru na diaľku

Skontrolujte možnosti aktualizácie softvéru v aplikácii **ConnectLife**.

KROKY SUŠENIA (1–6)

Krok 1: Pozrite si štítky na bielizni

Normálne pranie; Jemná bielizeň					
	Max. teplota prania 95°C		Max. teplota prania 40 °C		Ručné pranie
	Max. teplota prania 60°C		Max. teplota prania 30°C		Neprať v práčke
Bielenie					
	Bielenie v studenej vode		Bielenie nie je povolené		
Suché čistenie					
	Suché čistenie vo všetkých rozpušťačoch		Ropné rozpúšťadlo R11, R113		
	Suché čistenie v petroleji, čistom alkohole a v R113		Suché čistenie nie je povolené		
Žehlenie					
	Horúce žehlenie, max. 200°C		Horúce žehlenie, max. 110°C		
	Horúce žehlenie, max. 150°C		Žehlenie nie je povolené		
Sušenie					
	Sušte na rovnom povrchu		Vysoká teplota		
	Mokrú na vyvesenie		Nízka teplota		
	Vyvesenie		Nesušte v bubnovej sušičke		

Krok 2: Príprava bielizne na sušenie

1. Bielizeň roztriedte podľa druhu a hrúbky vlákien (pozri TABUĽKU PROGRAMOV).
2. Zapnite gombíky a zatvorte zipsy, zaviažte stužky a otočte vrecká naruby.
3. Veľmi jemnú bielizeň vložte do špeciálneho ochranného vrecka.
(V obchodoch môžete nájsť špeciálne vrecko na bielizeň ako voliteľné príslušenstvo.)

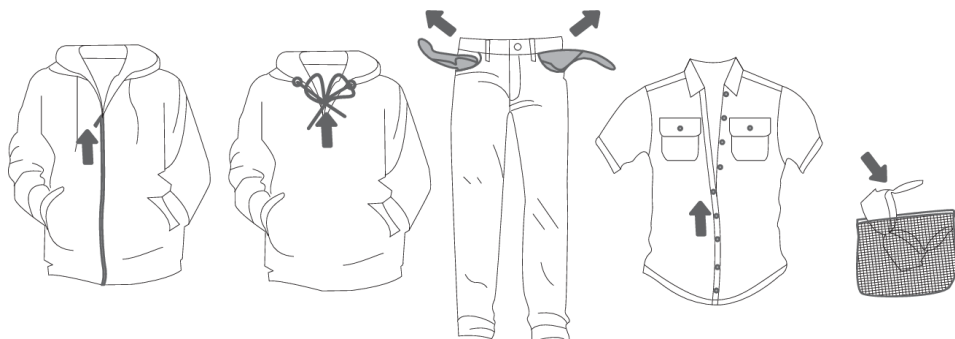

Sušenie bielizne vyrobenej z obzvlášť jemných tkanín, ktorá ním môže stratiť svoj tvar, sa neodporúča. Nasledujúce druhy bielizne sa v sušičke sušiť nesmú, pretože to môže spôsobiť deformáciu ich tvaru:

- kožené oblečenie a ostatné kožené výrobky,
- oblečenie, ktoré je voskované alebo podobným spôsobom upravované,
- oblečenie s prevažným obsahom drevených, plastových alebo kovových častí;
- oblečenie s flitrami;
- oblečenie s kovovými časťami vystavenými korózii.

Zapnutie sušičky

Sušičku pripojte do elektrickej siete pomocou napájacieho kábla.

Stlačte tlačidlo (1) **ON/OFF**, aby ste sušičku zapli (obrázok 1).

Pri niektorých modeloch svieti aj bubon sušičky (obrázok 2).

(Svetlo v bubne sušičky nie je vhodné na iné použitie.)

INFORMÁCIA!

Svetlo v bubne sušičky môže vymeniť len výrobca, servisný technik alebo oprávnená osoba.

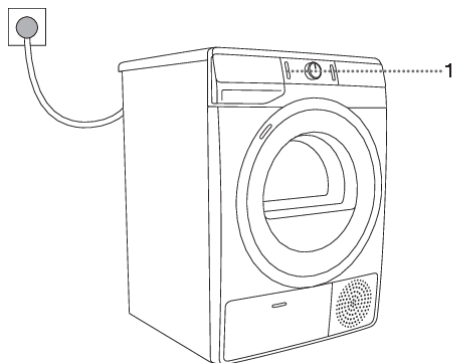

1

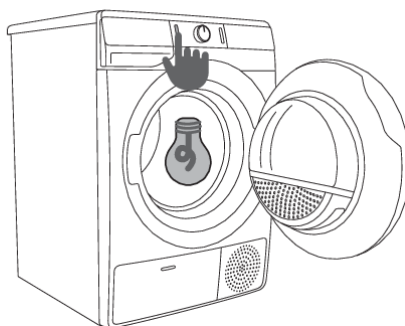

2

Naplnenie sušičky

Otvorte dvere sušičky potiahnutím ľavej strany smerom k sebe (obrázok 1).

Vložte bielizeň do bubna (najprv skontrolujte, či je bubon prázdny) (obrázok 2).

Dvierka sušičky zatvorte (obrázok 3).

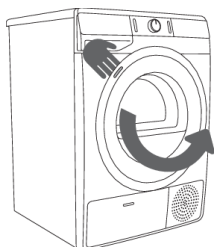

1

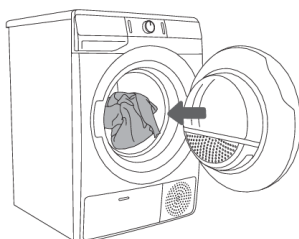

2

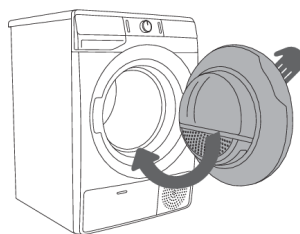

3

INFORMÁCIA!

Do sušičky nekladajte bielizeň, ktorá nebola vyžmýkaná alebo odstredená (odporúčaný minimálny cyklus odstredovania: 800 ot/min).

Bubon nikdy nepreťažujte! Pozrite si **TABULKU PROGRAMOV** a dodržiavajte nominálnu náplň označenú na typovom štítku.

Ak je bubon sušičky preplnený, bielizeň bude pokrčená a pravdepodobne sa nevysuší rovnomerne.

INFORMÁCIA!

Pri sušení väčších kusov bielizne (postelnej bielizne, uterákov, obrusov a pod.) ich najprv rozložte a potom vložte do bubna sušičky.

Krok 3: Výber programu sušenia



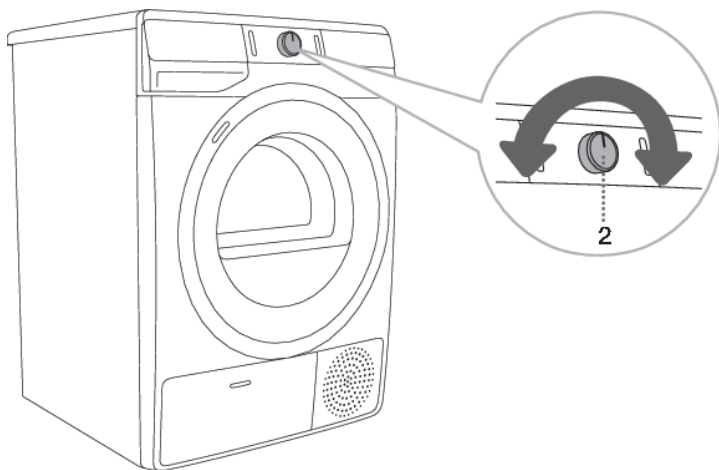







Program vyberiete otočením ovládača programov (2) doľava alebo doprava (podľa druhu bielizne a úrovne jej sušenia). Pozri TABUĽKU PROGRAMOV.







INFORMÁCIA!

Ovladač programov (2) sa nebude počas prevádzky automaticky otáčať.

Tabuľka programov

Program Úroveň sušenia	Max. náplň	Opis programu
 Cotton (Balvna) Storage (Do skrine)	8 kg 9 kg	Tento program sa používa pre hrubšiu, odolnú bavlnenú bielizeň. Po sušení bude bielizeň suchá a môže sa uložiť do skrine.
 Cotton Eco* □ (Bavlna Eco)	8 kg 9 kg	Eco program je vhodný na sušenie mokrej bavlnenej bielizne a je najúčinnnejším programom z hľadiska spotreby energie na sušenie mokrej bavlnenej bielizne.
 Cotton (Balvna) Iron (Vlhká na žehlenie)	8 kg 9 kg	Tento program používajte na nie jemnú, bavlnenú bielizeň. Po sušení bude pripravená na žehlenie.
 Mix (Zmiešaná bielizeň)	3,5 kg	Program sa používa na spoločné sušenie bavlnenej a syntetickej bielizne.
 Synthetics (Syntetika)	3,5 kg	Program sa používa na sušenie syntetických a zmesových tkanín.
 Wool (Vlna)	2 kg	Tento krátky program je určený na zmäkčovanie alebo našuchorenie oblečenia vyrobeného z vlny a hodvábu, ktoré sa musí dôkladne vysušiť podľa pokynov výrobcu
 Pillow (Perie/Páperie)	1,5 kg	Tento program sa používa na sušenie textílií, ktoré majú výplň z páperia (vankúše, bundy,...). Veľké kusy bielizne sušte oddelene a v prípade potreby použite funkciu EXTRA DRY (ÚROVEŇ SUŠENIA).
Air refresh (Osvieženie)	2 kg	Pri tomto programe je vypnutý ohrievač. Tento program je vhodný na osvieženie bielizne.
 Bedding (Posteľná bielizeň)	5 kg	Tento program sa používa na väčšie kusy bielizne, ktoré sú po skončení programu suché. Prispôsobené otáčanie bubna zabraňuje zamotaniu bielizne.
 Sensitive ☹️ (Jemné)	1 kg	Tento program používajte na sušenie veľmi jemnej bielizne vyrobenej zo syntetických vlákien, ktorá môže byť po skončení procesu sušenia mierne vlhká. Odporúčame použiť špeciálne ochranné vrecko. 1) NATUREDRY ☹️ je sušenie pri nižšej teplote, ktoré je šetrnejšie k bielizni.
 Shirts ☹️ (Košeľa)	2 kg	Tento program používajte na sušenie košiel a blúzok. Prispôsobené otáčky bubna predídu tomu, aby sa na oblečení vytvorili záhyby. 1) NATUREDRY ☹️ je sušenie pri nižšej teplote, ktoré je šetrnejšie k bielizni.
 Sports ☹️ (Športové oblečenie)	3 kg	Tento program používajte na membránové oblečenie, športové oblečenie vyrobené zo zmesi materiálov a priuďušných tkanín. 1) NATUREDRY ☹️ je sušenie pri nižšej teplote, ktoré je šetrnejšie k bielizni.

Program Úroveň sušenia	Max. náplň	Opis programu
 Time (Časovaný program sušenia)	4 kg	Tento program používajte na nie jemnú bielizeň, ktorá je stále mierne vlhká a musí sa poriadne vysušiť. V tomto časovom programe sa zvyšná vlhkosť nedá zistiť automaticky. Ak je bielizeň po dokončení programu stále vlhká, program zopakujte; ak je príliš suchá, tým aj pokrčená a drsná na dotyk, čas sušenia, ktorý ste zvolili, bol príliš dlhý.
 Fast 89' (Rýchly 89')	4 kg	Tento program je vhodný na sušenie menšieho množstva bielizne, ktoré chcete vysušiť rýchlo a účinne.
 Extra Hygiene (Antimikrobiálny program)	4 kg	Dlhšie trvajúcim programom sušenia a prehriatím textílií dosiahneme vyššiu teplotu pri sušení (nad 60 °C), vďaka čomu znížime počet mikróbov a alergénov na oblečení. Tento program sušenia nie je vhodný pre jemné odevy a odevy, ktoré sa nesmú sušiť v sušičke.
 Remote control (Diaľkové ovládanie)		Pomocou programu Remote control ovládajte spotrebič na diaľku (cez telefón). Na vašom spotrebiči je možné vybrať akýkoľvek program (Pozri kapitoly »PRED PRVÝM POUŽITÍM SPOTREBIČA/Nastavenie prvého pripojenia spotrebiča k sieti Wi-Fi« a »KROKY SUŠENIA (1–6)/3. Krok: Diaľkové ovládanie sušenia pomocou aplikácie«).

* Program Bavlna Eco sa používa na posúdenie súladu s legislatívou EÚ o ekodizajne.

¹⁾ **NATUREDRY**  Sušenie oblečenia pri nižšej teplote aká sa bežne používa. Jeho účelom je znížiť možnosť zrazenia oblečenia. Počas sušenia sa teplota znižuje pomocou presného ovládania tepelného čerpadla a prídavného snímača teploty, vďaka čomu je pri tomto programe sušenia možnosť, že sa oblečenie zbehne, do 50%*) menšia než pri bežnom sušení pri bežných teplotách (v závislosti od odevu a typu textílie).

Program je určený pre oblečenie, ktoré sa môže sušiť v sušičke.

Ak nie je bielizeň dostatočne suchá, použite extra funkcie alebo vhodnejší program.

Diaľkové ovládanie sušenia pomocou aplikácie

INFORMÁCIA!

Pozrite si kapitolu POSTUP SUŠENIA, KROK ZA KROKOM (1–6) a postupujte podľa krokov 1 a 2.

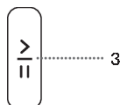

Na spotrebiči:

1. Zatvorte dverka sušičky.
2. Otočte ovládač programov do polohy **ConnectLife/REMOTE CONTROL (DIALKOVÉ OVLÁDANI)**.
3. Stlačte tlačidlo (3) ŠTART/PAUZA. Zapne sa symbol diaľkového ovládania **REMOTE START**  (ŠTART NA DIALKU).

Diaľkové ovládanie je k dispozícii počas nasledujúcich 24 hodín (zariadenie prejde do pohotovostného režimu).

Otvorené dverka prerušujú **REMOTE CONTROL**.

Spotrebič ďalej ovládate prostredníctvom aplikácie, kde si môžete vybrať z niekoľkých možností (výber, spustenie, sledovanie a zastavenie programu, doplnkové nastavenia,...).

INFORMÁCIA!

Proces sušenia možno ovládať/monitorovať prostredníctvom aplikácie.

INFORMÁCIA!

Činnosť sušičky môžete prerušiť alebo zastaviť výberom možnosti ZASTAVENIE/PAUZA alebo otvorením dvierok sušičky.

INFORMÁCIA!

Spotrebič môžete ovládať pomocou telefónu, aj keď nie ste pripojení k tej istej sieti Wi-Fi ako váš spotrebič (telefón musí mať len aktívne pripojenie na internet). To znamená, že spotrebič môžete ovládať, aj keď nie ste doma.

INFORMÁCIA!

Spotrebič môžete ovládať pomocou viacerých telefónov. Z akéhokoľvek telefónu pripojeného k spotrebiču môžete ovládať a monitorovať činnosť spotrebiča bez ohľadu na to, ktorý používateľ spustil proces sušenia. Zariadenie môžete súčasne pripojiť/spravovať pomocou niekoľkých rôznych používateľských účtov **ConnectLife** .

INFORMÁCIA!

Keď spustíte spotrebič cez telefón, môže ho osoba, ktorá sa nachádza vedľa neho fyzicky vypnúť, resp. ovládať a vás potom na to upozorní aplikácia. V tomto prípade už nemôžete ovládať spotrebič prostredníctvom vášho telefónu. Ak chcete spotrebič opäť ovládať cez telefón, musíte zopakovať všetky potrebné kroky.

Krok 4: Výber extra funkcií

Nastavenie stlačením jediného tlačidla

INFORMÁCIA!

Funkcie aktivujete/deaktivujete stlačením požadovanej funkcie (predtým, ako stlačíte tlačidlo (3) ŠTART/PAUZA).

Upravte nastavenie stlačením príslušného tlačidla pre funkciu (pred stlačením tlačidla (3) ŠTART/PAUZA).

Funkcie, ktoré je možné pri zvolenom programe sušenia meniť alebo nastaviť, sú čiastočne osvetlené (stlmený jas).

Určité nastavenia nie sú súčasťou niektorých programov. Také nastavenia nebudú podsvietené a tlačidlo sa rozsvieti iba po stlačení (pozri TABUĽKU FUNKCIÍ).

Opis indikátorov funkcií pre zvolený program sušenia:

- **Rozsvietené** (Základné/štandardné nastavenie);
- **Tlmené** (Funkcie, ktoré je možné nastaviť) a
- **Vypnuté** (Funkcie, ktoré nie je možné si zvoliť).

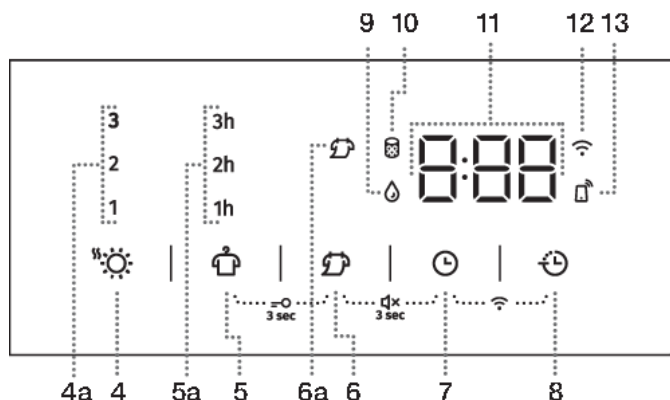

EXTRA DRY ☀️ (ÚROVEŇ SUŠENIA)

Stlačte polohu (4) **EXTRA DRY** (ÚROVEŇ SUŠENIA) čím nastavíte úroveň sušenia - čím má byť bielizeň suchšia, tým dlhší bude cyklus sušenia. Toto nastavenie môžete pred spustením procesu sušenia zmeniť. K dispozícii sú tri možnosti vyššej úrovne sušenia a času sušenia. Doplnkové funkcie (4a) (1, 2, 3) umožňujú zvoliť vyššiu úroveň sušenia a predĺžiť čas sušenia. Svetlo na tlačidle vybraného programu sušenia sa rozsvieti.



ANTI CREASE 👤 (PROTI POKRČENIU)

Ak nechcete alebo nemôžete bielizeň zo sušičky vybrať hneď po skončení cyklu sušenia, odporúčame použiť funkciu (5) **ANTI CREASE** (PROTI POKRČENIU), ktorú musíte zvoliť ešte pred spustením procesu sušenia.

Stlačte polohu (5) **ANTI CREASE** (PROTI POKRČENIU) a vyberte si 1 h, 2 h a 3 h (5a) (kontrolka vybranej polohy sa rozsvieti) alebo deaktiváciu funkcie. Keď otvoríte dvierka sušičky po skončení programu sušenia, funkcia sa automaticky deaktivuje.



NATURE DRY (NIŽŠIA TEPLOTA)

Stlačením polohy (6) **NATURE DRY**  (NIŽŠIA TEPLOTA) je možné vybrať sušenie pri nižšej teplote, ktoré je šetrnejšie k bielizni. Po výbere funkcie sa rozsvieti symbol (6a).

Sušenie oblečenia pri nižšej teplote aká sa bežne používa. Jeho účelom je znížiť možnosť zrazenia oblečenia. Počas sušenia sa teplota znižuje pomocou presného ovládania tepelného čerpadla a prídavného snímača teploty, vďaka čomu je pri tomto programe sušenia možnosť, že sa oblečenie zbehne, do 50%*) menšia než pri bežnom sušení pri bežných teplotách (v závislosti od odevu a typu textílie).

Program je určený pre oblečenie, ktoré sa môže sušiť v sušičke.



TIME DRY (ČASOVANÝ SUŠENIA)

Stlačením polohy (7) **TIME DRY** (ČASOVANÝ SUŠENIA) je možné nastaviť čas sušenia pre program sušenia Time (Časovaný program). Počiatočný čas je 0:30 a pri každom stlačení sa čas zvýši o 15 minút. Maximálny čas sušenia je 4:00 h.

Ak chcete resetovať (prerušiť) nastavený čas, tak podržte pozíciu **TIME DRY** (ČASOVANÝ PROGRAM SUŠENIA) na tri sekundy.



DELAY END (ODLOŽENÝ KONIEC SUŠENIA)

Stláčaním alebo podržaním pozície (8) **DELAY END** (ODLOŽENÝ KONIEC SUŠENIA) je možné nastavenie konca sušenia posunúť až o 24 hodín.

Postup nastavenia:

- Vyberte požadovaný program a doplnkové funkcie.
- Stlačte alebo podržte pozíciu (8) **DELAY END** (ODLOŽENÝ KONIEC SUŠENIA), aby ste nastavili požadované oneskorenie konca sušenia. Vybrať si môžete čas v 30-minútových krokoch až do 6 hodín a v hodinových krokoch až do 24 hodín.
- Táto funkcia sa aktivuje stlačením tlačidla (3) **ŠTART/PAUZA**.

Sušička odpočítava nastavený čas. Keď čas odpočítavania dosiahne nastavený čas programu sušenia (napr. 2:30), tak sa program sušenia automaticky spustí.

Ak je funkcia aktívna, je možné ju prerušiť podržaním tlačidla (8) **DELAY END** (ODLOŽENÝ KONIEC SUŠENIA) na 3 sekundy. Program sušenia sa spustí ihneď po prerušení funkcie.

Príklad nastavenia funkcie:

Ak chcete, aby sa program sušenia skončil o 6:00 ráno a teraz je 21:00, nastavte oneskorenie **DELAY END** (ODLOŽENÝ KONIEC SUŠENIA) na 9 hodín.

Nastavenie stlačením dvoch tlačidiel súčasne

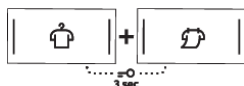
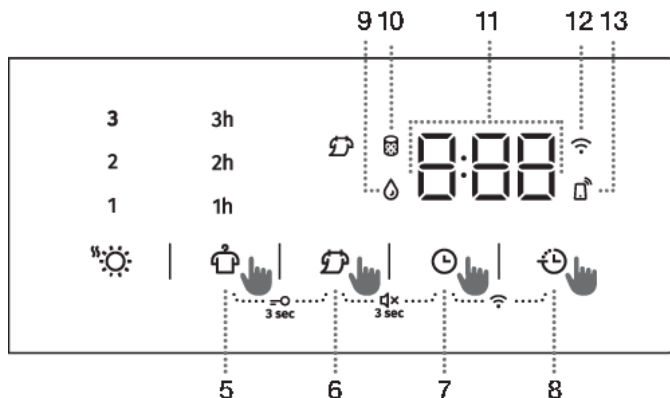

DETSKÁ ZÁMKA

Detškú zámku aktivujete alebo deaktivujete súčasným stlačením polôh (5) **ANTI CREASE** (PROTI POKRČENIU) a (6) **NATURE DRY** (NIŽŠIA TEPLOTA) a ich podržaním na minimálne tri sekundy. Po stlačení kombinácie sa na displeji (11) spustí animácia »**Loc On/Loc OFF**«.

Ak je detšká zámka aktivovaná, programy či doplnkové funkcie nie je možné zmeniť. Detšká zámka zostane aktivovaná aj po vypnutí sušičky. Preto ju musíte pred zvolením nového programu deaktivovať. Môžete ju vypnúť aj počas procesu sušenia.

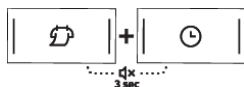

ZAPNUTIE/VYPNUTIE zvuku

Ak chcete vypnúť zvuk, tak súčasne stlačte pozíciu (6) **NATURE DRY** (NIŽŠIA TEPLOTA) a (7) **TIME DRY** (ČASOVANÝ SUŠENIA) aspoň na 3 sekundy. Po stlačení kombinácie sa na displeji (11) spustí animácia »**Vol On/Vol OFF**«.

Ak chcete opätovne zapnúť zvuk, tak podržte pozíciu (6) a (7) aspoň na 3 sekundy. Ak zvuk vypnete, tak na konci programu sušenia nezaznie žiadne zvukové upozornenie.

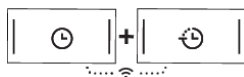

PONUKA Wi-Fi

Ponuku Wi-Fi budete používať na pripájanie spotrebiča a na jeho ovládanie na diaľku.

Tlačidlo na výber programu môže byť v ľubovoľnej pozícii.

Súčasne stlačte pozície (7) **TIME DRY** (ČASOVANÝ SUŠENIA) a (8) **DELAY END** (ODLOŽENÝ KONIEC SUŠENIA) a držte ich, kým sa na displeji nezobrazí požadované nastavenie.

INFORMÁCIA!

V čase, keď sú funkcie **TIME DRY** alebo **DELAY END** aktivované, nie je možné ovládať Wi-Fi menu.

Možné nastavenia (podľa dĺžky držania tlačidiel (7+8)):

- 0 - 3 sekundy - vypnutie, zapnutie pripojenia spotrebiča.
- 3 - 6 sekúnd - **Con**
Con – spotrebič má 5 minút na to, aby sa pripojil k Wi-Fi sieti.
- 6 - 9 sekúnd - **PAR**
PAR – spotrebič je 3 minúty pripravený na to, aby sa používateľ pripojil k aplikácii **ConnectLife**. Táto funkcia bude aktívna iba vtedy, ak ste už spotrebič pripojili k sieti Wi-Fi.
- 9 - 12 sekúnd - **UnP**
UnP – odstráni všetkých používateľov.
- 12 sekúnd - alebo viac
Zariadenie sa vráti do východiskového stavu.

INFORMÁCIA!

Funkcie ako sú **DETSKÝ ZÁMOK** a **VYPNUTIE ZVUKU** sa nedajú aktivovať/deaktivovať 10 sekúnd po zapnutí.























INFORMÁCIA!

Niektoré funkcie nie sú dostupné a nie je možné ich pri určitých programoch zvoliť; na takéto prípady vás upozorní zvukový signál a blikajúce svetlo (pozri TABUĽKU EXTRA FUNKCIÍ).

INFORMÁCIA!

Po odpojení sušičky zo siete sa všetky nastavenia resetujú do továrenských nastavení, s výnimkou hlasitosti zvukových signálov, funkcie proti pokrčeniu a detskej zámky.

Tabuľka extra funkcií

Programy		EXTRA DRY  (ÚROVEŇ SUŠENIA)	ANTI CREASE  (PROTI POKRČENIU)	NATURE DRY  (NIŽŠIA TEPLOTA)	TIME DRY  (ČASOVANÝ SUŠENIA)	DELAY END  (ODLOŽENÝ KONIEC SUŠENIA)
	Cotton (Balvna) Storage (Do skrine)	•	•			•
	Cotton Eco □ (Bavlna Eco)	•	•			•
	Cotton (Balvna) Iron (Vlhká na žehlenie)	•	•			•
	Mix (Zmiešaná bielizeň)	•	•			•
	Synthetics (Syntetika)	•	•			•
	Wool (Vlna)					
	Pillow (Perie/Páperie)	•	•			•
	Air refresh (Osvieženie)					
	Bedding (Posteľná bielizeň)	•	•			•
	Sensitive  (Jemné)	•	•	•		•
	Shirts  (Košele)	•	•	•		•
	Sports  (Športové oblečenie)	•	•	•		•
	Time (Časovaný program sušenia)		•		•	
	Fast 89' (Rýchly 89')		•			•
	Extra hygiene (Antimikrobiálny program)	•	•			

- Môžete použiť doplnkové funkcie

Krok 5: Spustenie programu sušenia

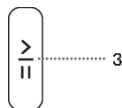

Stlačte tlačidlo (3) **ŠTART/PAUZA**.

Na displeji sa zobrazí ČAS DO KONCA PROGRAMU, resp. **DELAY END** (ODLOŽENÝ KONIEC SUŠENIA) (ak bola vybratá táto možnosť). Na vybraných funkciách budú svietiť ich symboly.

Ak na displeji 3-krát blikne ČAS DO KONCA PROGRAMU a zaznie zvukový signál, tak to znamená, že dvierka sušičky sú otvorené alebo nie sú správne zatvorené. Zatvorte dvierka sušičky a stlačte tlačidlo (3) ŠTART/PAUZA znovu, aby mohol pracovať program pokračovať.

Krok 6: Dokončenie programu sušenia



Na konci programu sušenia sa na displeji zobrazí **End** »(Koniec)«, rozsvietia sa dve červené kontrolné svetlá, bliká svetlo na tlačidlo (3) ŠTART/PAUZA a svetlo pre zvolené zobrazenie času funkcie **ANTI CREASE** (PROTI POKRČENIU) (5a), ak je aktivovaná alebo zvolená.

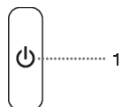

1. Otvorte dvierka sušičky.
2. Vyčistite filtre (pozri kapitolu »ČISTENIE« ...)
3. Vyberte bielizeň z bubna.
4. Zatvorte dvierka!
5. Sušičku vypnite (stlačte tlačidlo (1) **ON/OFF**).
6. Vyprázdnite zásobník kondenzátu.
7. Napájací kábel odpojte zo zásuvky.



INFORMÁCIA!

Po skončení programu sušenia zo sušičky hneď bielizeň vyberte, aby ste predišli jej pokrčeniu.



VAROVANIE!

Záverečný cyklus sušenia zahŕňa fázu ochladzovania bez ohrevu, ktorá zabezpečuje, že bielizeň má na konci programu správnu teplotu a možno ju vybrať zo sušičky bez rizika, že sa na nej popáliť.

PRERUŠENIE A ZMENA PROGRAMU

Prerušenie

Prerušenie programu

Program pozastavíte/obnovíte stlačením tlačidla (3) ŠTART/PAUZA.

Program sušenia zastavíte a zrušíte tak, že stlačíte tlačidlo (3) ŠTART/PAUZA a podržíte ho tri sekundy. Zvolený program sa zastaví a sušička začne chladnúť. Čas chladenia závisí od zvoleného programu. Po tomto procese môžete znova vybrať program sušenia.

Otvorené dvierka

Ak sa počas procesu sušenia otvoria dvierka sušičky, cyklus sušenia sa preruší.

Keď sú dvierka zatvorené a tlačidlo (3) ŠTART/PAUZA je stlačené, sušenie sa obnoví do bodu, v ktorom bolo prerušené.



HORÚCI POVRCH!

Pri sušení sa dvierka sušičky zahrejú. Pri otváraní dvierok sušičky si dajte pozor, aby ste sa nepopáliili.

Plný zásobník kondenzátu

Keď je zásobník kondenzátu plný, program sušenia sa pozastaví (rozsvieti sa nápis **Full**).

Vyprázdňte zásobník kondenzátu (pozri kapitolu »ČISTENIE A ÚDRŽBA/Vyprázdnenie zásobníka kondenzátu«).

Stlačte tlačidlo (3) ŠTART/PAUZA, aby sa program sušenia obnovil do bodu, v ktorom bol prerušený.

Porucha napájania

Keď sa napájanie obnoví, kontrolné svetlo na tlačidle (3) ŠTART/PAUZA bude blikať.

Program sušenia obnovíte stlačením tlačidla (3) ŠTART/PAUZA.

Zmena programu/funkcií

Sušičku vypnite stlačením tlačidla (1) ON/OFF; potom ju opäť zapnite stlačením tlačidla (1) ON/OFF a otočte (2) ovládačom programov do polohy vybraného programu alebo zvolíte extra funkcie.

Zvoľte ďalší program/funkciu a znovu stlačte tlačidlo (3) ŠTART/PAUZA.

Pridanie bielizne po spustení programu

Otvorte dvierka sušičky a stlačte tlačidlo (3) ŠTART/PAUZA. Do sušičky vložte bielizeň a stlačte tlačidlo (3) ŠTART/PAUZA.

Čas sušenia je možné predĺžiť.



HORÚCI POVRCH!

Pri vkladani bielizne, keď budete otvárať dvierka sušičky buďte opatrní, aby ste sa nepopáliili.

Uloženie osobných nastavení

Pôvodné nastavenia je možné zmeniť.



Keď zvolíte program a doplnkové funkcie, môžete túto kombináciu uložiť tak, že stlačíte tlačidlo (3) ŠTART/PAUZA a podržíte ho 3 sekúnd. Kontrolné svetlo na tlačidle (3) ŠTART/PAUZA a zvukový signál potvrdia váš výber. Na displeji (11) sa na chvíľu zobrazí nápis »**Saved**« »(uložené)«.

Proces sušenia spustíte stlačením tlačidla (3) ŠTART/PAUZA.

Zmenená kombinácia sa zobrazí zakaždým, keď sušičku zapnete.

Rovnakým postupom zmeníte predtým uloženú kombináciu.

Menu osobných nastavení

Sušičku zapnete stlačením tlačidla (1) ON/OFF. Menu osobných nastavení otvoríte tak, že súčasne stlačíte tlačidlá (4) **EXTRA DRY** (ÚROVEŇ SUŠENIA) a (6) **NATURE DRY** (NIŽŠIA TEPLOTA) a podržíte ich tri sekundy. Na displeji sa rozsvietia symboly **VYČISTIŤ FILTER**  a **ZÁSOBNÍK KONDENZÁTU** .

Na LED displeji sa zobrazí číslo 1, ktoré označuje tiež funkciu nastavení. Otočte ovládačom programov (2) smerom doľava alebo doprava, aby ste zvolili funkciu, ktorú chcete zmeniť. Číslo 1 označuje nastavenie hlasitosti a číslo 2 označuje resetovanie nastavenia osobného programu na továrenské nastavenia. Ak požadované nastavenie nezvolíte do 20 sekúnd, program sa automaticky vráti do hlavného menu.

Stlačte polohu (5) **ANTI CREASE** (PROTI POKRČENIU), čím potvrdíte požadované funkcie a príslušné nastavenia. Stlačte polohu (4) **EXTRA DRY** (ÚROVEŇ SUŠENIA), aby ste sa vrátili o krok späť.

Hlasitosť zvukových signálov môžete nastaviť do štyroch úrovní (0 znamená, že je zvuk vypnutý; 1 znamená, že zvuk tlačidiel je aktivovaný; 2 znamená nízku hlasitosť a 3 znamená vysokú hlasitosť). Zvoľte hlasitosť otočením ovládača programov (2) doprava alebo doľava. Najnižšie nastavenie znamená, že zvukový signál je vypnutý.

Prehľad počtu vykonaných cyklov sušenia

Informácia o počte vykonaných cykloch sušenia sa na displeji zobrazí o 3 sekundy v prípade, ak odpojíte napájací kábel z elektrickej siete, počkáte 10 sekúnd a potom ho znova pripojíte do elektrickej siete. Po 3 sekundách prejde spotrebič do pohotovostného režimu.

ČISTENIE A ÚDRŽBA



NEBEZPEČENSTVO ÚRAZU ELEKTRICKÝM PRÚDOM!

Pred čistením sušičku vypnite a odpojte zo siete (odpojte napájací kábel zo zásuvky).

Sušička je vybavená **filtračným systémom**, ktorý pozostáva z viacerých filtrov, ktoré bránia nečistotám dostať sa do systému výmenníka tepla.

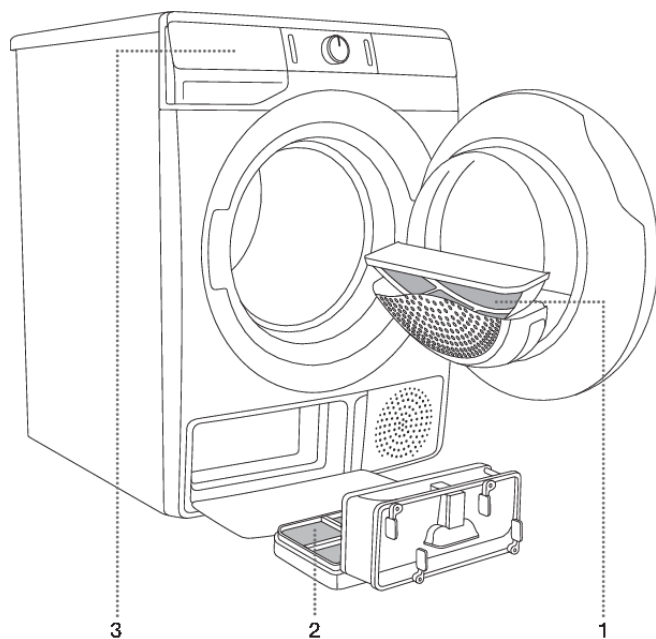

- 1 Sieťový filter
- 2 Filter tepelného čerpadla
- 3 Zásobník kondenzátu



INFORMÁCIA!

Sušičku nikdy nepoužívajte bez umiestnených filtrov alebo s poškodenými filtrami, pretože nadmerné množstvo nahromadených vlákien z tkanín môže spôsobiť chybu alebo poruchu sušičky.

Čistenie sieťového filtra na dvierkach

INFORMÁCIA!

Sieťový filter vyčistite po každom cykle sušenia.

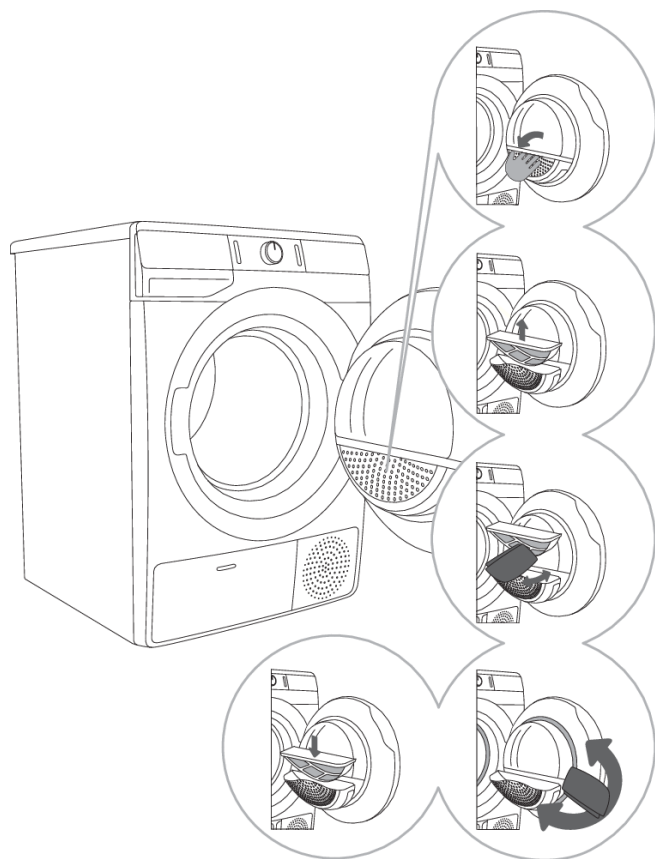

1 Otvorte kryt filtra.

2 Vyberte sieťový filter.

3 Jemne z filtra rukou alebo pomocou utierky zoškrabte žmolky, napr. vlákna a nite.

4 V prípade potreby vyčistite aj kryt filtra a tesnenie dvierok.

5 Vložte sieťový filter a zatvorte kryt filtra.

INFORMÁCIA!

Dávajte pozor, aby ste si do krytu filtra neprivreli prsty.

Čistenie filtra tepelného čerpadla

💡 INFORMÁCIA!

Počas čistenia môže uniknúť nejaké množstvo vody. Preto odporúčame na podlahu prestrieť savú utierku alebo handru.

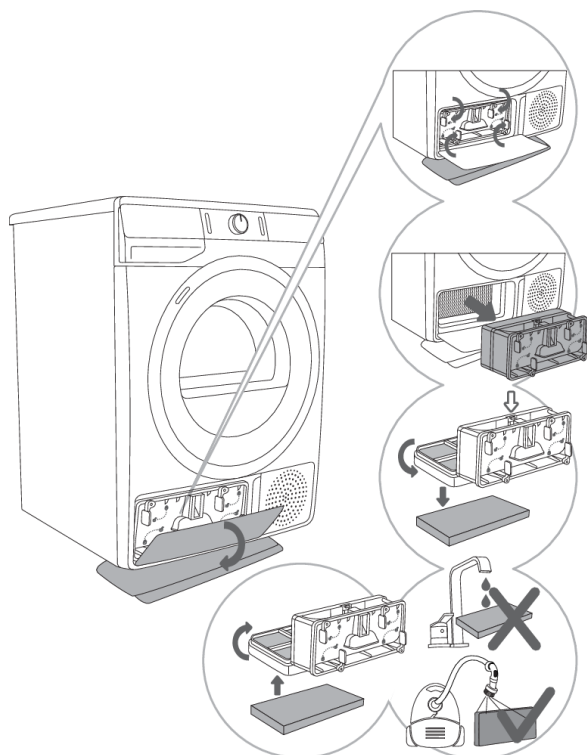

1 Otvorte vonkajší kryt.

Uchopte úchytky na vnútornom kryte a otočte ich tak ako ukazujú šípky.

2 Vytiahnite vnútorný kryt spolu s filtrom tepelného čerpadla.

3 Odopnite prednú časť filtra z

krytu filtra tepelného čerpadla ↓ a otvorte ho. Vytlačte penovú časť filtra z krytu. Vyčistite sieťku filtra tepelného čerpadla mäkkou, vlhkou handričkou.

4,5 Vytiahnite penový filter z

puzdra. Vyčistite ho vysávačom a mäkkým kefovým nadstavcom. Znovu nainštalujte čistý penový filter do puzdra filtra.

💡 INFORMÁCIA!

Penový filter neoplachujte pod vodou, aby ste zabránili úniku mikroplastov do spodnej vody!

💡 INFORMÁCIA!

Penový filter tepelného čerpadla vložte do krytu a zatvorte vonkajší kryt (zatlačte ho nahor smerom k sušičke, až kým zapadne na svoje miesto.

💡 INFORMÁCIA!

Filter tepelného čerpadla musí byť správne vložený do svojho otvoru. V opačnom prípade sa môže výmenník tepla nainštalovaný vo vnútri sušičky upchať alebo poškodiť.

💡 INFORMÁCIA!

Filter vyčistite aspoň po každých piatich cykloch sušenia.

Čistenie výmenníka tepla

! VAROVANIE!

Nedotýkajte sa vnútorných kovových častí výmenníka tepla holými rukami. Nebezpečenstvo poranenia na ostrých častiach. Pri čistení výmenníka tepla používajte vhodné ochranné rukavice.

! VAROVANIE!

Nesprávne čistenie kovových lamiel výmenníka tepla môže trvalo poškodiť sušičku. Netlačte na kovové lamely s tvrdými predmetmi, ako je napríklad plastová trubica vysávača.

Prach a nečistoty z kovových lamiel výmenníka tepla je možné odstrániť pomocou vysávača a nástavca s mäkkou kefou.

Prístup k výmenníku tepla je možný, keď je filter tepelného čerpadla odstránený, ako je opísané v kapitole »Čistenie filtra tepelného čerpadla«.

Bez toho, aby ste pritlačali, jemne posúvajte nástavec s kefou len v smere lamiel, zhora nadol. Nadmerný tlak môže poškodiť alebo ohnúť kovové lamely výmenníka tepla.

💡 INFORMÁCIA!

Výmenník tepla odporúčame čistiť aspoň každých dvanásť mesiacov.

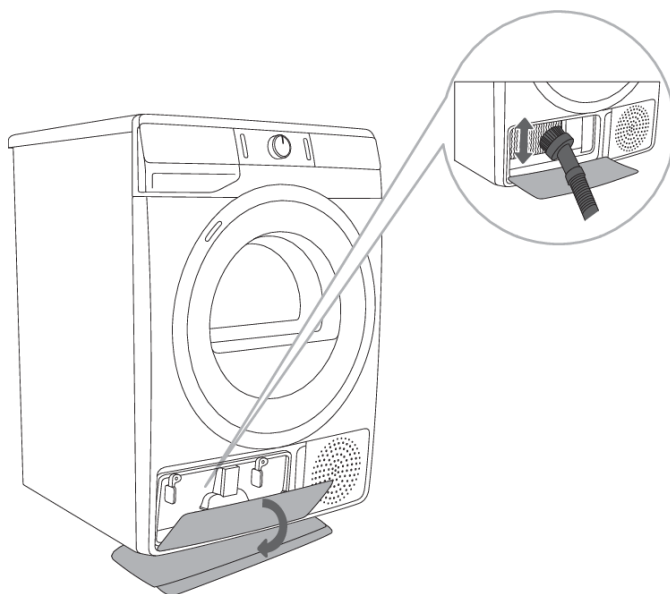

Vyprázdenie zásobníka kondenzátu



INFORMÁCIA!

Zásobník kondenzátu vyprázdnite po každom cykle sušenia.

Ak je zásobník kondenzátu plný, program sušenia sa automaticky pozastaví.

Na displeji sa rozsvieti symbol , ktorý znamená, že by sa mal zásobník kondenzátu vyprázdniť.

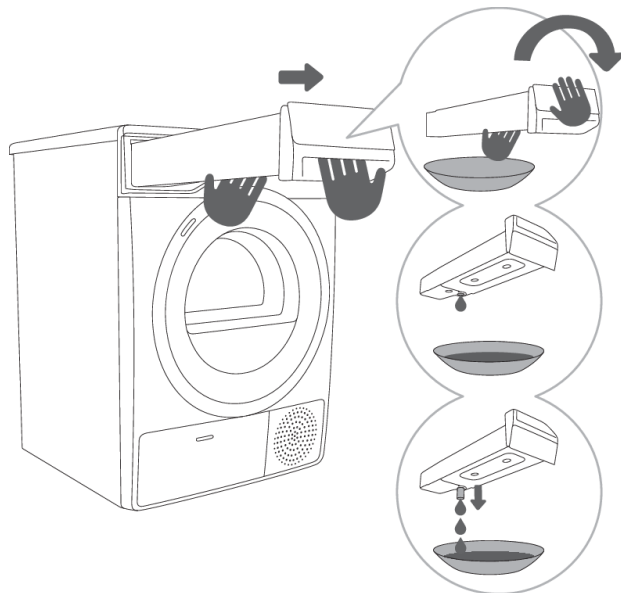

1 Zásobník kondenzátu vytiahnite zo sušičky (oboma rukami tak, ako je zobrazené na obrázku), potom ho nad dresom, umývadlom alebo inou vhodnou nádobou obráťte, aby sa vyprázdnil.

2,3 Vyprázdnite zásobník kondenzátu. Pre jednoduchšie vyprázdenie vytiahnite vylievacie hrdlo pri otvore. Zásobník vráťte naspäť do sušičky.



INFORMÁCIA!

Voda zo zásobníka kondenzátu nie je pitná. Ak ju dôkladne prefiltrujete, môžete ju použiť pri žehlení.



VAROVANIE!

Do zásobníka kondenzátu nikdy nepridávajte chemikálie alebo parfumy.

Zo zásobníka kondenzátu nie je potrebné vypúšťať kondenzát, ak je vypúšťacia hadica zavedená priamo do odtoku (pozri kapitolu »INŠTALÁCIA A PRIPOJENIE/Vypúšťanie kondenzátu«).

Čistenie sušičky

⚠ NEBEZPEČENSTVO ÚRAZU ELEKTRICKÝM PRÚDOM!
Pred čistením sušičku vždy odpojte zo siete.

Vonkajší povrch sušičky čistite mäkkou a navlhčenou bavlnenou handričkou.

⚠ VAROVANIE!
Nepoužívajte rozpúšťadlá alebo čistiace prostriedky, ktoré by mohli sušičku poškodiť (dodržiňte odporúčania a upozornenia výrobcov čistiacich prostriedkov).

Všetky časti sušičky utrite dosucha pomocou jemnej utierky.

💡 INFORMÁCIA!
Sušičku nečistite silným prúdom vody!

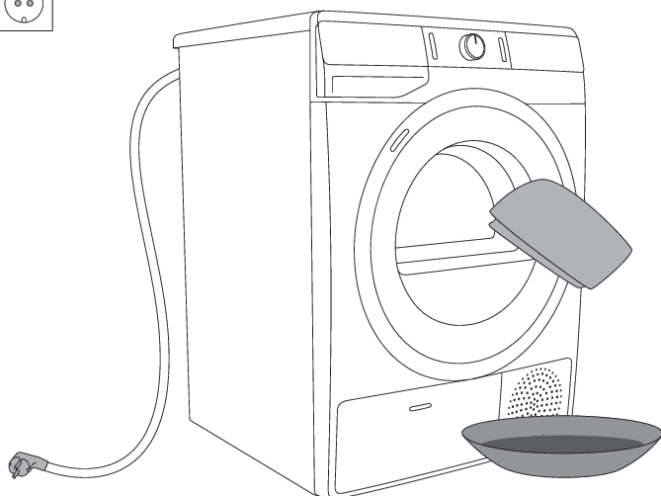

RIEŠENIE PROBLÉMOV

Čo treba urobiť ...?

Problémy životného prostredia (napr. výpadky elektriny) môžu spôsobiť rôzne chybové hlásenia (pozri TABUĽKA PROBLÉMOV A ICH RIEŠENÍ). V takomto prípade:

- Sušičku vypnite a počkajte aspoň jednu minútu.
- Sušičku zapnite a program sušenia zopakujte.
- Väčšinu prevádzkových chýb môže vyriešiť používateľ (pozri TABUĽKU PROBLÉMOV A ICH RIEŠENÍ).
- Ak chyba pretrváva, kontaktujte servisného technika.
- Opravy môže vykonať iba vhodne vyškolený odborník.
- Záruka sa nevzťahuje na opravy alebo reklamácie spôsobené nesprávnym pripojením alebo použitím sušičky. V takýchto prípadoch nesie náklady za opravy používateľ spotrebiča.









Tabuľka problémov a ich riešení

Problém/Chyba	Príčina	Čo treba urobiť?
Sušička sa nespustila.	<ul style="list-style-type: none">• Hlavný spínač nie je zapnutý.	<ul style="list-style-type: none">• Skontrolujte, či je hlavný spínač zapnutý.
	<ul style="list-style-type: none">• V zásuvke nie je napätie.	<ul style="list-style-type: none">• Skontrolujte poistku.• Skontrolujte, či je zástrčka správne zasunutá do zásuvky.
V zásuvke je napätie, ale bubon sa neotáča a spotrebič nefunguje.	<ul style="list-style-type: none">• Otvorte dvere.	<ul style="list-style-type: none">• Skontrolujte, či sú dvierka poriadne zatvorené.
	<ul style="list-style-type: none">• Zásobník kondenzátu je plný.	<ul style="list-style-type: none">• Vyprázdňte zásobník kondenzátu (pozri kapitolu »ČISTENIE A ÚDRŽBA/Vyprázdnenie zásobníka kondenzátu«).
	<ul style="list-style-type: none">• Je možné, že bola nastavená funkcia DELAY END (ODLOŽENÝ KONIEC SUŠENIA).• Program nebol spustený podľa pokynov.	<ul style="list-style-type: none">• Odložený štart zrušíte tak, že stlačíte polohu DELAY END (ODLOŽENÝ KONIEC SUŠENIA) a podržte 3 sekundy.• Znovu si prečítajte návod na použitie.
Spotrebič počas programu úplne prestal s ohrievaním.	<ul style="list-style-type: none">• Sieťový filter môže byť upchatý. V dôsledku toho sa teplota v sušičke zvýši, čo spôsobí prehriatie a následné vypnutie ohrevu.	<ul style="list-style-type: none">• Vycistíte sieťový filter (pozri kapitolu »ČISTENIE A ÚDRŽBA/Čistenie sieťového filtra na dvierkach«).• Počkajte, kým sušička vychladne, a skúste ju znova spustiť. Ak sa sušička stále nespúšťa, zavolajte servisného technika.





Problém/Chyba	Príčina	Čo treba urobiť?
Objaví sa jemný zvuk pripomínajúci búchanie.	<ul style="list-style-type: none"> Ak sa sušička dlhšie nepoužíva, podporné prvky sú v istom bode vystavené tlaku. 	<ul style="list-style-type: none"> Tento zvuk utíchne bez akéhokoľvek zásahu.
Dvierka sa počas sušenia otvárajú.	<ul style="list-style-type: none"> Nadmerná záťaž na dvierkach (v bubne je príliš veľa bielizne). 	<ul style="list-style-type: none"> Zmenšíte množstvo bielizne.
Nerovnomerne vysušená bielizeň.	<ul style="list-style-type: none"> Bielizeň rôzneho druhu a hrúbky alebo nadmerné množstvo bielizne. 	<ul style="list-style-type: none"> Skontrolujte, či je bielizeň roztriedená podľa druhu a hrúbky, či ste do bubna dali primerané množstva bielizne a či ste zvolili správny program (pozri TABUĽKU PROGRAMOV).
Bielizeň nie je suchá alebo jej sušenie trvá príliš dlho.	<ul style="list-style-type: none"> Filtre nie sú čisté. 	<ul style="list-style-type: none"> Vyčistíte filtre (pozri kapitolu »ČISTENIE A ÚDRŽBA«).
	<ul style="list-style-type: none"> Sušička je umiestnená v uzavretej miestnosti, miestnosť je príliš studená alebo je príliš malá, dôsledkom čoho sa vzduch prehrieva. 	<ul style="list-style-type: none"> Zabezpečte príslušný prívod čerstvého vzduchu u sušičke; napríklad otvorte okno a/alebo dvere. Skontrolujte, či nie je teplota v miestnosti, v ktorej je sušička umiestnená, príliš nízka alebo príliš vysoká.
	<ul style="list-style-type: none"> Bielizeň nebola poriadne vyžmýkaná alebo odstredená. 	<ul style="list-style-type: none"> Ak je bielizeň po sušení stále mokrá, zopakujte cyklus sušenia a vyberte vhodný program sušenia (po vyčistení filtrov).
	<ul style="list-style-type: none"> Množstvo bielizne, ktorá sa v spotrebiči suší, je príliš veľké alebo nedostatočné. 	<ul style="list-style-type: none"> Použite vhodný program alebo extra funkcie.
	<ul style="list-style-type: none"> Bielizeň (napríklad posteľná bielizeň) sa zamotala do veľkých klobiek. 	<ul style="list-style-type: none"> Pred sušením gombíky alebo zipsy na bielizni zapnite. Vyberte vhodný program (napr. Program Bedding (Posteľná bielizeň)). Po skončení sušenia bielizeň pretraste a vyberte ďalší program sušenia (napr. Time (Časovaný program)).
Chyba osvetlenia bubna (v závislosti od modelu)	<ul style="list-style-type: none"> Po otvorení dvierok svetlo nesvieti. 	<ul style="list-style-type: none"> Odpojte sušičku zo siete a zavolajte oprávnenú servisnú jednotku.

Problém/Chyba	Príčina	Čo treba urobiť?
Spotrebič nie je možné ovládať na diaľku	<ul style="list-style-type: none"> Na spotrebiči nie je zapnuté diaľkové ovládanie. 	<ul style="list-style-type: none"> Skontrolujte, či na spotrebiči svieti symbol Wi-Fi a ovládač programov (1) nastavte do polohy REMOTE CONTROL (ConnectLife).
Spotrebič sa nepripája k sieti Wi-Fi	<ul style="list-style-type: none"> Spotrebič nemôže nájsť sieť Wi-Fi. 	<ul style="list-style-type: none"> Skontrolujte, či je váš smerovač (router) nastavený na frekvenciu 2,4 GHz a či je pri spotrebiči dostatočne silný signál Wi-Fi.

Nižšie sú uvedené všetky chyby, ktoré môže používateľ vidieť v používateľskom rozhraní.

Problém/Chyba	Zobrazenie na displeji a opis chyby	Čo treba urobiť?
	Porucha ovládacej jednotky	Zavolajte servisné stredisko.
	Porucha snímača teploty	Zavolajte servisné stredisko.
	Chyba komunikácie	Zavolajte servisné stredisko.
	Chyba čerpadla	Zavolajte servisné stredisko.
	Prehriatie systému	Vyčistite filtre. Pozri kapitolu »ČISTENIE A ÚDRŽBA/Čistenie sieťového filtra vo dverkach« alebo zavolajte servisného technika.
 	Porucha ovládacej jednotky	Sušičku odpojte od elektrickej siete. Zavolajte servisné stredisko.
	Chyba motora	Motor a riadiaca jednotka nie sú spojené. Zavolajte servisné stredisko.
	Spotrebič sa nepripája k sieti Wi-Fi	Chyba ovplyvňuje iba funkčnosť diaľkového ovládania sušenia (Remote control). Na proces sušenia pri iných programoch nemá žiadny vplyv. Zavolajte servisného technika.

Upozornenia/informácie pre používateľa, ktoré sa môžu zobraziť na displeji, sú tieto:

Upozornenie	Zobrazenie na displeji a opis upozornenia	Čo treba urobiť?
	Upozornenie zásobníka kondenzátu	Pred obnovením programu vyprázdňte zásobník kondenzátu (pozri kapitolu »ČISTENIE A ÚDRŽBA/Vyprázdnenie zásobníka kondenzátu«).
	Upozornenie na poruchu napájania	Sušenie bolo prerušené v dôsledku poruchy napájania. Stlačte tlačidlo (3) ŠTART/PAUZA, aby ste program sušenia resetovali alebo opätovne spustili.
	Na konci programu sušenia sa na displeji zobrazí End (Koniec). Rozsvietia sa červené symboly  a  . Toto nie je chyba; je to len upozornenie, že po vysušení je potrebné vyčistiť filtre.	Vyčistite filtre a vyprázdňte nádobu na kondenzát.

Zapíšte si kód chyby (napr. E0, E1), sušičku vypnite a kontaktujte najbližšie autorizované servisné stredisko (call centrum).

Zvuky

INFORMÁCIA!

V počiatočnej fáze sušenia, resp. počas sušenia kompresor a čerpadlo vydávajú zvuky, ktoré neovplyvňujú prevádzku sušičky.

Bzučivý zvuk: zvuk kompresora; hlasitosť a výška zvuku závisí od programu a fázy sušenia.

Hučivý zvuk: kompresor sa z času na čas odvetráva.

Sací zvuk a zvuk tečúcej kvapaliny: čerpadlo čerpá kondenzát do zásobníka kondenzátu.

Cvakavý zvuk: začiatok automatického čistenia výmenníka tepla (kompresora).

Rachotivý alebo škŕkavý zvuk: počas sušenia, ak bielizeň obsahuje tvrdé predmety (gombíky, zipsy ...).

Servis

Predtým, ako zavoláte servisného technika

Keď budete kontaktovať servisné stredisko, uveďte, prosím, typ sušičky (1), kód/ID (2), číslo modelu (3) a sériové číslo (4).

Typ, kód sušičky, model a sériové číslo sú uvedené na typovom štítku umiestnenom na vnútornej strane dveriek sušičky.

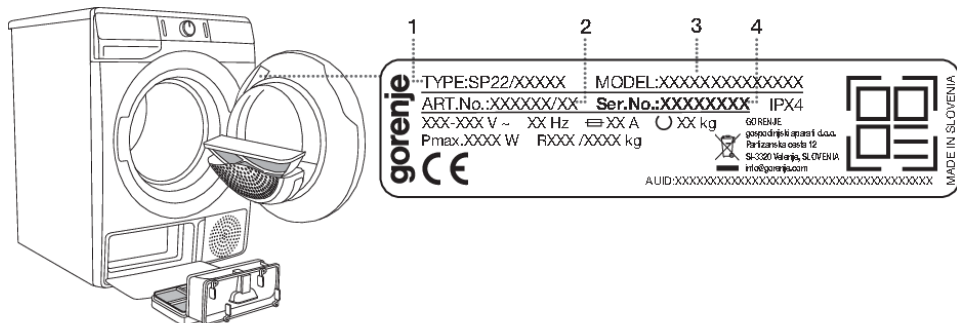

⚠ VAROVANIE!

V prípade poruchy použite len náhradné diely schválené oprávnenými výrobcami.

⚠ VAROVANIE!

Záruka sa nevzťahuje na opravy alebo reklamácie spôsobené nesprávnym pripojením alebo použitím sušičky. V takýchto prípadoch nesie náklady za opravy používateľ spotrebiča.

💡 INFORMÁCIA!

Záruka sa nevzťahuje na chyby alebo poruchy spôsobené problémami životného prostredia (úder blesku, výpadky elektriny, prírodné katastrofy atď.).

💡 INFORMÁCIA!

Akúkoľvek poruchu nahláste v miestnom zákazníckom centre alebo na webovej stránke; ob informácie nájdete v priloženom záručnom liste. Zoznam autorizovaných servisov s kontaktnými údajmi je uvedený v záručnom liste priloženom k spotrebiču alebo je dostupný na webovej stránke, ak naskenujete QR kód, ktorý je umiestnený na typovom štítku.

💡 INFORMÁCIA!

Niektoré jednoduché poruchy, ktoré sú opísané v kapitole »RIEŠENIE PROBLÉMOV/Tabuľka problémov a ich riešení«, si môže používateľ odstrániť sám podľa návodu, bez toho, aby ohrozil vlastnú bezpečnosť alebo ovplyvnil podmienky záruky.



INFORMÁCIA!

Funkčné náhradné diely pre sušičku, ktorú ste si zakúpili, sú k dispozícii 10 rokov. Počas tejto doby budú k dispozícii originálne náhradné diely, ktoré zabezpečia správne fungovanie Vášho spotrebiča.

Zoznam náhradných dielov a tipov na opravu v súlade s platnou smernicou o ekodizajne je k dispozícii po naskenovaní QR kódu umiestneného na vnútornej strane dvierok sušičky alebo na odkaze: <https://auid.connectlife.io>.

TIPY PRE SUŠENIE A EKONOMICKÉ POUŽITIE SUŠIČKY

INFORMÁCIA!

Najekonomickejší spôsob sušenia je v každej várke sušiť odporúčané množstvo bielizne (pozri TABUĽKU PROGRAMOV).

Sušenie bielizne vyrobenej z obzvlášť jemných tkanín, ktorá ním môže stratiť svoj tvar, sa neodporúča.

Pri praní nie je potrebné používať aviváž, pretože bielizeň je po sušení v sušičke jemná a hladká. Čas sušenia bude kratší a spotreba elektrickej energie nižšia, ak je oblečenie pred sušením dôkladne vyžmýkané alebo odstredené. Výberom vhodného programu sušenia sa vyhnite nadmernému vysušeniu bielizne a problémom so žehlením alebo zrazením tkanín.

Pravidelným čistením filtrov dosiahnete optimálny čas sušenia a minimálnu spotrebu energie.

Pri sušení menších množstiev bielizne alebo jednotlivých odevov nemusí snímač vnímať skutočnú úroveň vlhkosti bielizne. V takýchto prípadoch sa odporúča menšie kusy alebo množstvá sušiť pri programoch pre suchšiu bielizeň alebo pri časovaní programu sušenia.

Pohotovostný režim

Ak po zapnutí sušičky nespustíte žiadny program alebo neurobíte nič iné, sušička sa automaticky po piatich minútach vypne, aby ušetrila energiu. Kontrolné svetlo na tlačidlo (3) ŠTART/PAUZA bude blikať.

Displej sa znovu aktivuje, keď otočíte ovládačom programov alebo stlačíte tlačidlo (1) ON/OFF, alebo otvoríte dverka sušičky. Ak do piatich minút po ukončení programu nič neurobíte, displej sa tak isto vypne. Kontrolné svetlo na tlačidlo (3) ŠTART/PAUZA bude blikať.

P_o = vážený výkon pri vypnutej práčke [W]	< 0,5
P_I = vážený výkon v pohotovostnom režime [W]	< 0,5
T_I = čas pohotovostného režimu [min]	5,00

INFORMÁCIA!





Nízke napätie a rôzne náplne sušičky môžu ovplyvniť čas sušenia; zobrazený zostávajúci čas sa počas procesu sušenia podľa toho upraví.

TABUĽKA TYPICKEJ SPOTREBY





(v závislosti od modelu)

V tabuľke sú uvedené hodnoty času sušenia a spotreby energie na sušenie skúšobnej dávky bielizne pri rôznych otáčkach v pračke.





Vysvetlenie použitých symbolov:





-  Menovitá kapacita (kg)
-  Konečný obsah vlhkosti (%)
-  Trvanie programu (h:min)
-  Spotreba energie (kWh/cyklus)
-  Emisie hluku šíreného vzduchom (dB)

Trieda energetickej účinnosti: C (8 kg)

Program					
Cotton Eco* (Bavlna Eco)	8	0 ± 3	2:55	1,42	62
	4		1:47	0,82	
Cotton (Bavlna) Storage (Do skrine)	8	-2	3:15	1,71	
	4		1:58	0,98	
Cotton (Bavlna) Iron (Vlhká na žehlenie)	8	12 ± 4	2:20	1,13	
	4		1:26	0,66	
Sensitive (Jemné)	1	0	0:30	0,20	
Synthetics (Syntetika)	3,5	2 ± 3	1:00	0,50	
Mix (Zmiešaná bielizeň)	3,5	-2	1:40	0,92	

Trieda energetickej účinnosti: C (9 kg)

Program					
Cotton Eco* (Bavlna Eco)	9	0 ± 3	3:35	1,66	64
	4,5		1:57	0,83	
Cotton (Bavlna) Storage (Do skrine)	9	-2	4:00	1,79	
	4,5		2:12	1,04	
Cotton (Bavlna)	9	12 ± 4	2:40	1,22	

Trieda energetickej účinnosti: C (9 kg)					
Program					
Iron (Vlhká na žehlenie)	4,5		1:37	0,71	
Sensitive (Jemné)	1	0	0:30	0,20	
Synthetics (Syntetika)	3,5	2 ± 3	1:00	0,45	
Mix (Zmiešaná bielizeň)	3,5	-2	1:40	0,76	

*Program Bavlna Eco je vhodný na sušenie mokrej bavlnenej bielizne a používa sa na posúdenie súladu s legislatívou EÚ o ekodizajne.

Program Bavlna Eco je najúčinnější program z hľadiska spotreby energie na sušenie mokrej bavlnenej bielizne.

Všetky hodnoty v tabuľke sú uvedené pre cyklus sušenia.

Hodnoty uvedené pre všetky programy okrem programu Bavlna Eco slúžia len pre informáciu.

INFORMÁCIA!

Energiu môžete ušetriť naplnením domácej bubnovej sušičky na maximálnu kapacitu uvedenú pre každý program.

INFORMÁCIA!

Vzhľadom na odchýlky z hľadiska typu a množstva bielizne, kolísania výkonu, teploty a vlhkosti prostredia sa hodnoty namerané u konečného používateľa môžu líšiť od hodnôt uvedených v tabuľke.

ŠTÍTK

(podľa Delegované nariadenie Komisie (EÚ) 2023/2534)

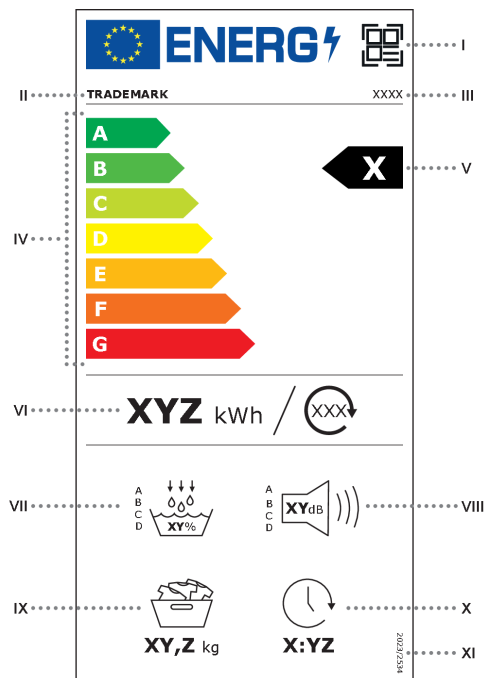

- I** – QR kód;
- II** – obchodná značka;
- III** – identifikátor modelu;
- IV** – stupnica tried energetickej účinnosti od A po G;
- V** – trieda energetickej účinnosti určená v súlade s prílohou II;
- VI** – vážená priemerná spotreba energie na 100 cyklov sušenia v kWh, zaokrúhlená na najbližšie celé číslo a vypočítaná v súlade s prílohou IV; v prípade plynových sušičiek vážená priemerná spotreba energie (plyn a elektrická energia) na 100 cyklov sušenia v kWh, taktiež zaokrúhlená a vypočítaná v súlade s prílohou IV;
- VII** – trieda účinnosti kondenzácie určená v súlade s prílohou II s príslušným logom a hodnotou, zaokrúhlenou na najbližšie celé číslo a vypočítanou v súlade s prílohou IV;
- VIII** – trieda emisii hluku šíreného vzduchom počas sušiacieho cyklu programu eco s príslušným logom a hodnotou v dB(A), určenou v súlade s oddielom 4 prílohy IV;
- IX** – menovitá kapacita v kg pri programe eco s príslušným logom a hodnotou;
- X** – trvanie programu eco pri plnom zaťažení v hodinách a minútach [h.min], zaokrúhlené na najbližšiu minútu;
- XI** – číslo tohto nariadenia: „2023/2534“.

INFORMAČNÝ LIST VÝROBKU

(podľa Delegované nariadenie Komisie (EÚ) 2023/2534)

Názov dodávateľa alebo jeho ochranná známka ^(a) , ^(c) :					
Adresa dodávateľa ^(a) , ^(c) :					
Identifikačný kód modelu ^(a) :					
Technológia bubnovej sušičky:		[elektrická odvetrávacia, elektrická kondenzačná, na plyn]			
Všeobecné parametre výrobku:					
Parameter	Hodnota		Parameter	Hodnota	
Menovitá kapacita ^(b) (kg)	x,x		Rozmery ^(a) , ^(c) v cm	Výška	x
				Šírka	x
				Hĺbka	x
Koeficient energetickej účinnosti (EEL) ^(b)	x,x		Trieda energetickej účinnosti ^(b)	[A/B/C/D/E/F/G] ^(d)	
Účinnosť kondenzácie (v %) ^(b) (ak je k dispozícii)	xx		Trieda účinnosti kondenzácie (ak je k dispozícii) ^(b)	[A/B/C/D] ^(d)	
Vážená spotreba energie v kWh na sušiaci cyklus ^(h) . Skutočná spotreba energie závisí od toho, ako sa spotrebič používa.	x,xx				
Trvanie programu ^(b) (hodiny:minúty)	Menovitá kapacita	x:xx	Typ	[vstavaná/ voľne stojaca]	
	Polovica	x:xx			
Úroveň vydávaného hluku prenášaného vzduchom ^(b) (dB(A) re 1 pW)	x		Trieda úrovne vydávaného hluku prenášaného vzduchom ^(b)	[A/B/C/D] ^(d)	
Režim vypnutia (ak je k dispozícii) (W)	x,xx		Pohotovostný režim (ak je k dispozícii) (W)	x,xx	
Odložený štart (W) (ak je k dispozícii)	x,xx		Pohotovostný režim pri pripojení na sieť (W) (ak je k dispozícii)	x,xx	
V prípade bubnových sušičiek pre domácnosť vybavených tepelným čerpadlom chemický názov alebo akceptované priemyselné označenie použitého chladiaceho plynu bez toho, aby bolo dotknuté nariadenie (EÚ) č. 517/2014 o fluórovaných skleníkových plynoch ⁽¹⁾ ^(a) , ^(c) .					
Webový odkaz na informácie o dostupnosti náhradných dielov pre odborných opravárov a koncových používateľov ^(a) ^(c) ^(e)				https://xxx	
Webový odkaz na pokyny týkajúce sa opráv pre koncových používateľov ^(a) ^(c) ^(f)				https://xxx	
Webový odkaz na orientačné ceny pred zdanením ^(a) ^(c) ^(g)				https://xxx	
Minimálne trvanie záruky, ktorú ponúka dodávateľ ⁽¹⁾ ^(c)					

Doplňujúce informácie⁽¹⁾ (°):

Odkaz na webovú stránku dodávateľa, kde možno nájsť údaje podľa bodu 6 prílohy II k nariadeniu Komisie (EÚ) 2023/2533 (°) (°):

- (1) Nariadenie Európskeho parlamentu a Rady (EÚ) č. 517/2014 zo 16. apríla 2014 o fluórovaných skleníkových plynoch, ktorým sa zrušuje nariadenie (ES) č. 842/2006 (Ú. v. EÚ L 150, 20.5.2014, s. 195).
- (2) Nariadenie Komisie (EÚ) 2023/2533 ktorým sa vykonáva smernica Európskeho parlamentu a Rady 2009/125/ES, pokiaľ ide o požiadavky na ekodizajn bubnových sušičiek pre domácnosť, mení nariadenie Komisie (EÚ) 2023/826 a ktorým sa zrušuje nariadenie Komisie (EÚ) č. 932/2012 (Ú. v. EÚ L, 2023/2533, 22.11.2023, ELI: <http://data.europa.eu/eli/reg/2023/2533/oj>).
- (a) Táto položka sa nepovažuje za relevantnú na účely článku 2 ods. 6 nariadenia (EÚ) 2017/1369.
- (b) Pre program eco.
- (c) Zmeny týchto položiek sa nepovažujú za relevantné na účely článku 4 ods. 4 nariadenia (EÚ) 2017/1369.
- (d) Ak sa z databázy výrobkov automaticky vygeneruje konečný obsah tejto bunky, dodávateľ tieto údaje nezadáva.
- (e) Dodávateľia sú povinní uviesť odkaz na webovú stránku, na ktorej budú k dispozícii príslušné informácie. Účinný prístup na webovú stránku však treba poskytnúť v súlade s harmonogramom a ustanoveniami stanovenými v bode 5 ods. 1 písm. b) prílohy II k nariadeniu (EÚ) 2023/2533.
- (f) Dodávateľia sú povinní uviesť odkaz na webovú stránku, na ktorej budú k dispozícii príslušné informácie. Účinný prístup na webovú stránku však treba poskytnúť v súlade s harmonogramom a ustanoveniami stanovenými v bode 5 ods. 1 písm. d) prílohy II k nariadeniu (EÚ) 2023/2533.
- (g) Dodávateľia sú povinní uviesť odkaz na webovú stránku, na ktorej budú k dispozícii príslušné informácie. Účinný prístup na webovú stránku však treba poskytnúť v súlade s harmonogramom a ustanoveniami stanovenými v bode 5 ods. 1 písm. f) prílohy II k nariadeniu (EÚ) 2023/2533.
- (h) V prípade bubnových sušičiek na plyn vypočítaná ako vážený priemer spotreby energie na 100 sušiacich cyklov podľa bodu 1 písm. f) prílohy IV vydelenej 100.

LIKVIDÁCIA



Balenie je vyrobené z materiálov šetrných k životnému prostrediu, ktoré sa dajú recyklovať, zlikvidovať alebo zničiť bez poškodenia životného prostredia. Z tohto dôvodu je obalový materiál riadne označený.

Značka na výrobku alebo na jeho obale znamená, že s výrobkom by sa nemalo narábať ako s bežným domovým odpadom. Výrobok by sa mal odniesť do autorizovaného centra určeného na spracovanie odpadu z elektrických a elektronických zariadení.

Pri **likvidácii** spotrebiča na konci jeho životnosti, odstráňte všetky napájacie káble a zničte západku dvierok a spínač, aby ste predišli zamknutiu alebo zablokovaniu dvierok (bezpečnosť detí).

Správna **likvidácia** výrobku pomôže zabrániť negatívnym vplyvom na životné prostredie a zdravie ľudí, ktoré by sa mohli objaviť v prípade nesprávnej likvidácie výrobku. Pre podrobnejšie informácie o likvidácii a spracovaní výrobku kontaktujte príslušný miestny orgán zodpovedný za spracovanie odpadov, spoločnosť na likvidáciu odpadov alebo obchod, v ktorom ste výrobok zakúpili.

gorenje

GORENJE Slovakia, d.o.o. Polianky 5A 841 01 Bratislava, Slovensko
bezplatná asistenčná linka: 0800 105 505 www.gorenje.sk

SP22 B2+HP-ND HYG A3+R290 WF GOR



909484-a16



Vyhradzujeme si právo na vykonanie akýchkoľvek zmien v tomto návode na použitie.